

MANUAL DO PROPRIETÁRIO

Escort



INFORMAÇÕES ÚTEIS NOS POSTOS DE ABASTECIMENTO

Capacidade do tanque de combustível:

Gasolina 64ℓ

Óleo do motor recomendado:

SAE 15W40, 20W40 ou 20W50 API-SH ou SJ

Capacidade do cárter:

Incluindo troca do filtro 4,25ℓ

Sem troca do filtro 3,75ℓ

Pressão dos pneus:

Pressão dos pneus (pneus frios)					
Rodas	Dimensão dos pneus	bar (lbf/pol ²)			
		Eixo Dianteiro		Eixo Traseiro	
		Carga parcial	Carga total	Carga parcial	Carga total
5,0J x 14 (aço) ou 6.0J x 14 (liga leve)	185/65 R14	1,9 (28)	2,1 (30)	1,8 (26)	2,3 (34)
		1,9 (28)	2,1 (30)	1,8 (26)	2,5 (36)



Engenharia de Serviço



Ao proprietário

Antes de mais nada, nossos cumprimentos pela escolha do Ford Escort. O melhor conhecimento do veículo proporcionará maior segurança ao dirigi-lo. Por esta razão, recomendamos a leitura cuidadosa das publicações entregues com o mesmo.

Importante

As informações aqui contidas referem-se a um veículo Ford Escort equipado com todos os opcionais e equipamentos disponíveis. O seu Ford Escort poderá não dispor de todos os equipamentos mostrados neste manual. Os dados contidos no manual são meramente informativos do modo de usar cada equipamento, não constituindo qualquer garantia quanto à existência, às características técnicas ou à forma deles em seu veículo.

As ilustrações, informações técnicas e especificações desta publicação eram as vigentes até o momento de sua impressão. A Ford Brasil Ltda. reserva-se o direito de, a qualquer tempo, revisar, modificar, descontinuar ou alterar qualquer modelo de seus produtos, sem prévio aviso. Nenhuma dessas ações gerará por si qualquer obrigação ou responsabilidade para a Ford ou para o vendedor face ao cliente.

Fica proibida a reprodução total ou parcial desta publicação, assim como de suas ilustrações ou ainda traduções, gravações e fotocópias da mesma, por meios mecânicos ou eletrônicos, sem a permissão prévia da Ford Brasil Ltda.

“Este veículo está em conformidade com a legislação vigente de controle da poluição sonora para veículos automotores”.

Limite máximo de ruído para fiscalização de veículo em circulação:

Motor 1.8 ℓ ZETEC - 95,0 dB(A).





Conteúdo

O que você deve saber antes de dirigir

Introdução	6
Painel de instrumentos	10
Controles	26
Aquecimento e ventilação	44
Equipamentos internos	53

Partida e condução do veículo

Partida	74
Freios	76
Reboque/bagageiro	78
Catalisador	79

Cuidados e informações importantes

Cuidados e manutenção	82
O que fazer em uma emergência	96
Dados técnicos	120
Informações utilizadas no posto de serviços	129



Introdução

SIMBOLOGIA



Sempre que cuidados especiais na execução de determinada operação se fizerem necessários, o símbolo ao lado aparece, chamando sua atenção.

Símbolos de aviso no veículo



Ao encontrar no veículo os símbolos ao lado combinados, será absolutamente necessário ler as respectivas instruções neste manual antes de tocar em algo ou tentar fazer qualquer reparo.



Estes símbolos combinados servem de aviso sobre as peças de alta tensão. Jamais toque nestas peças com o motor ou a ignição ligados.



O símbolo ao lado indica cuidados especiais para a preservação do meio ambiente.

Condução mais segura com proteção passiva

Não se consegue eliminar totalmente os riscos de acidente, mas graças à tecnologia moderna é possível atenuá-los. O seu veículo, por exemplo, além de zonas deformáveis normais atrás e à frente, dispõe ainda de áreas de proteção laterais compostas de uma estrutura reforçada na carroceria, longarinas das portas e painéis de compensação que absorvem a energia do impacto.

Contribua você também, conduzindo com precaução, para que estes dispositivos nunca venham a ser necessários.

Segurança através da eletrônica

Para sua segurança, este veículo está equipado com controles eletrônicos sofisticados.



Ao utilizar outros equipamentos eletrônicos (p. ex.: telefone móvel sem antena externa), podem criar-se campos eletromagnéticos, o que poderá originar mau funcionamento dos componentes eletrônicos do veículo. Por esse motivo, é importante respeitar as indicações dos fabricantes dos referidos equipamentos.

Introdução



Prioridade ao meio ambiente

A defesa do meio ambiente é responsabilidade de todos. A utilização correta do veículo e a destinação adequada de produtos de limpeza e lubrificantes usados contribuem para atenuar de forma ativa a poluição do meio ambiente. Os textos marcados com o símbolo acima ilustrado fornecem as informações necessárias a este respeito.

Manuais que compõem a literatura de bordo

O **Manual do Proprietário** contém informações sobre o manuseio do veículo, conselhos e indicações para se obter uma condução mais econômica e segura, além dos cuidados com manutenção.

Antes de dirigir o Ford Escort pela primeira vez, é recomendável a leitura cuidadosa deste manual, o qual descreve, independentemente do modelo, todos os equipamentos que possam vir a equipá-lo ou não, para uma melhor familiarização.

O **Manual de Garantia e Manutenção** contém dados sobre a garantia do produto, as operações constantes nas revisões normais, assim como os intervalos em que estas deverão ser efetuadas.

Deve-se lembrar que o não cumprimento do programa regular de revisão, lubrificação e manutenção implica na perda da validade da garantia.

É, portanto, de fundamental importância submeter o veículo às revisões periódicas, nas quilometragens indicadas na Tabela de lubrificação e manutenção.

Leia-o atentamente e tenha-o sempre à mão por ocasião das revisões.

O **Manual Básico de Segurança no Trânsito**, elaborado pela ABETRAN – Associação Brasileira de Educadores de Trânsito – contém normas de circulação, infrações, penalidades, noções de direção defensiva e primeiros socorros.

No **Manual de Informações ao Proprietário** encontra-se a relação dos distribuidores Ford, com endereços e telefones, além de serviços adicionais disponíveis na data desta publicação. Mantenha-o sempre a mão e consulte-o sempre que necessitar.

A correta manutenção do veículo de acordo com as recomendações do fabricante é fator indispensável à redução de poluição do ar ambiente, resolução **CONAMA N° 18/86**.



Introdução

Amaciamento

Não existem recomendações específicas para o amaciamento do seu veículo. Deve-se simplesmente evitar conduzir de forma severa durante os primeiros 1.500 km. Deve-se variar freqüentemente de velocidade e passar para as relações de transmissão mais altas no momento adequado. Evite forçar o motor. Isto contribuirá para o amaciamento dos componentes. Na medida do possível, deve-se evitar freadas violentas durante os primeiros 150 km na cidade, ou nos primeiros 1.500 km na estrada. A partir dos primeiros 1.500 km, pode-se aumentar gradualmente a velocidade de condução, até os valores máximos permitidos.



Evite altas rotações do motor, poupando-o, economizando combustível, baixando o nível de ruídos e ajudando a proteger o meio ambiente.

Informações complementares

Algumas informações poderão não se aplicar a versão do seu veículo em particular. Caso haja dúvidas quanto aos equipamentos aplicáveis ao seu veículo, consulte seu distribuidor Ford.

Os itens opcionais estão devidamente identificados. Entretanto, algumas alterações podem ter ocorrido entre a data de impressão deste manual e a data de compra do veículo.

Introdução

Localização dos assuntos do manual

Para auxiliar na localização dos assuntos de forma rápida, pode-se utilizar:

- o **índice dos capítulos**, existente no início desta publicação, que indica os capítulos abrangidos pelo Manual do Proprietário, para uma rápida localização dos assuntos;
- o **índice remissivo**, localizado no final do manual, com assuntos dispostos em ordem alfabética, pela palavra que melhor descreve a informação necessária. Se a palavra que você procura não estiver listada neste índice, procure outra que esteja correlacionada com o assunto.

Nota: deve-se entregar o Manual do Proprietário ao revender o veículo, uma vez que é parte integrante deste.

Painel de instrumentos

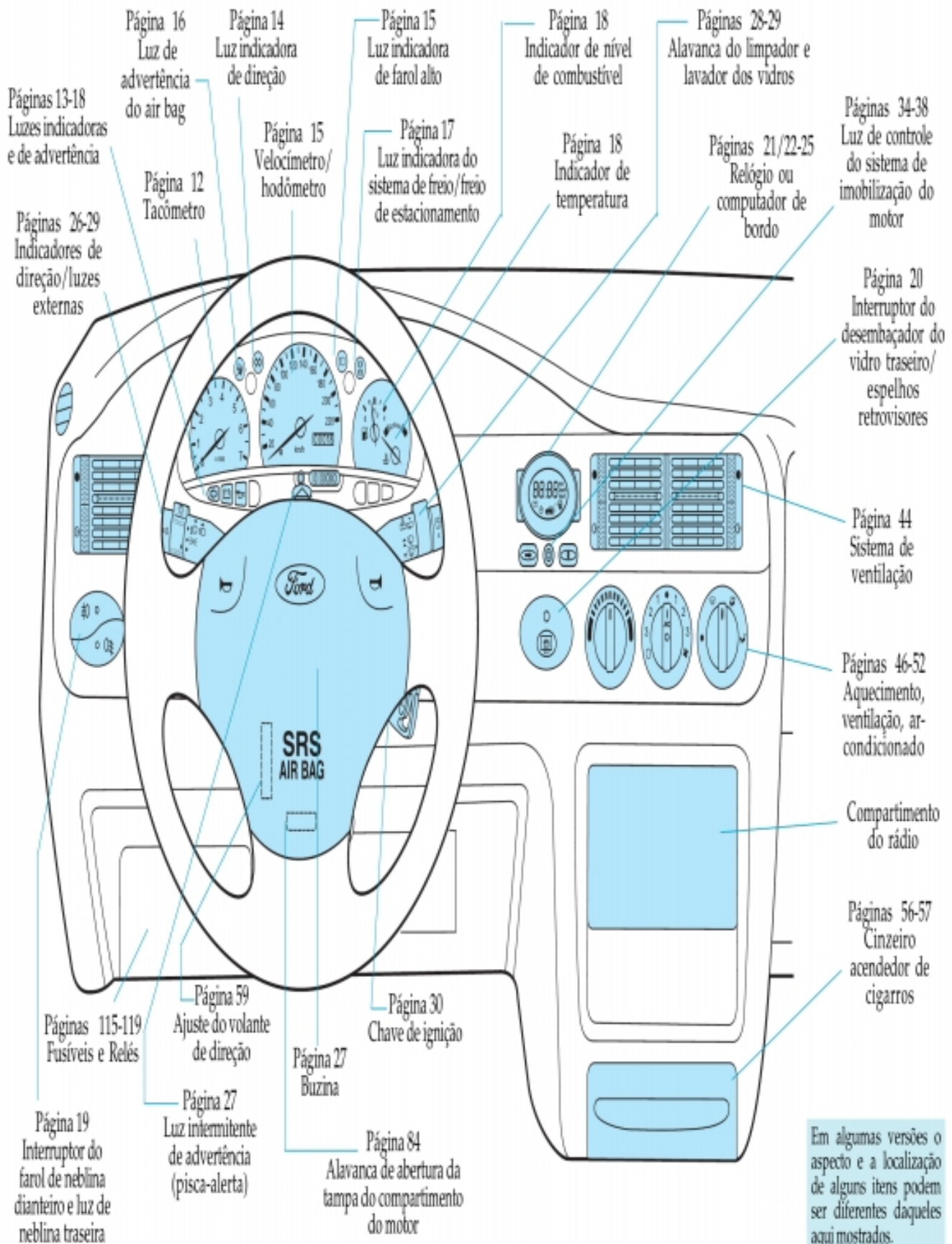

Painel de instrumentos

GL

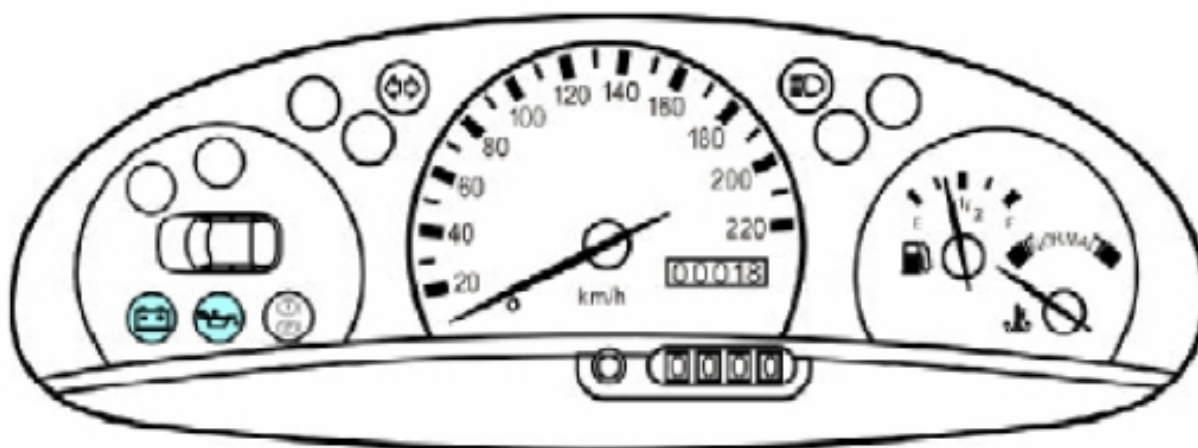

GLX

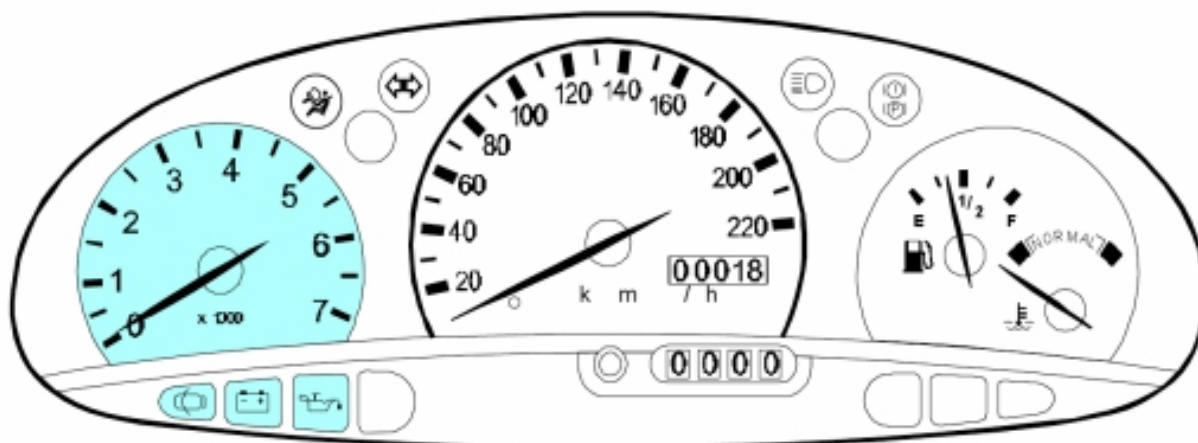

Ilustrações acima:

Há dois modelos diferentes de painel de instrumentos. Os instrumentos individuais, luzes de controle e de advertência estão descritos nas páginas seguintes.

Tacômetro (se disponível)

Indica a velocidade do motor em rotações por minuto. As rotações máximas permissíveis estão descritas no capítulo "Dados técnicos".



Painel de instrumentos

Luz indicadora e de portas/ compartimento de bagagem não fechados (se disponível)

Se uma das portas ou o compartimento de bagagem não estiver devidamente fechado, a luz de advertência acenderá.



Luz de advertência de carga da bateria

Acende com a chave de ignição na posição "II", indicando estar a bateria fornecendo energia; deve apagar assim que o motor começar a funcionar.

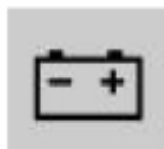

Se a luz permanecer acesa com o motor em funcionamento, verifique se não houve rompimento da correia do alternador. Substitua-a, se necessário.

Se a correia estiver em bom estado, o sistema deverá ser verificado para evitar a descarga total da bateria; procure os serviços de um distribuidor Ford.

Luz de advertência de pressão do óleo

Se a luz começar a acender durante o percurso, pare imediatamente, desligue o motor e verifique o nível do óleo. Complete imediatamente o nível, se estiver baixo.



Não recomece o percurso se o nível do óleo não estiver correto.

Painel de instrumentos

GL

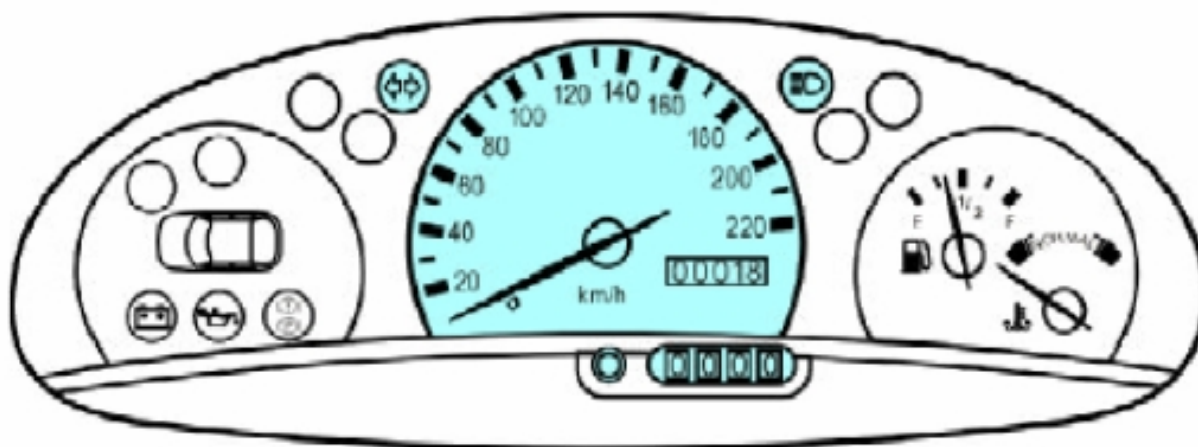

GLX

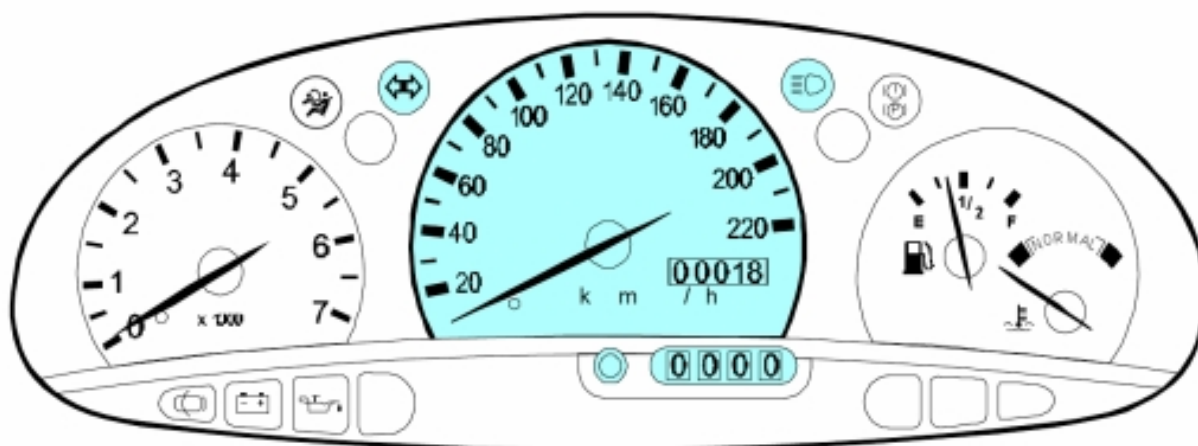

Luz indicadora de direção

Acende intermitentemente durante a operação. Um aumento repentino no grau de intermitência indica defeito de uma das lâmpadas externas indicadoras.



Painel de instrumentos

Velocímetro

Indica a velocidade com que o veículo se movimenta, em quilômetros por hora.

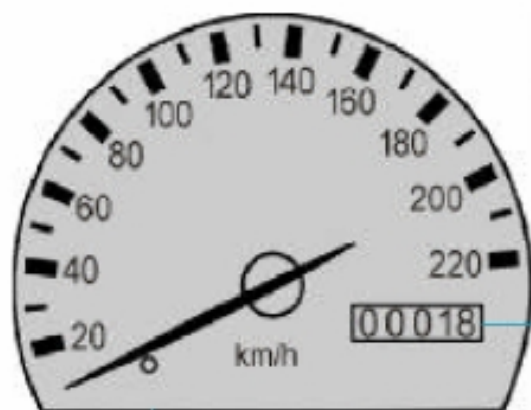

Hodômetro principal

Registra o total de quilômetros percorridos pelo veículo.

Hodômetro parcial

Pode registrar a quantidade de quilômetros percorridos em percursos individuais. Para zerá-lo, aperte o botão.

Botão de zeração

Hodômetro principal

Hodômetro parcial

Velocímetro

Luz indicadora de farol alto

Acende quando os faróis altos são acionados ou quando é utilizado o lampejador do farol alto.



Painel de instrumentos

GLX

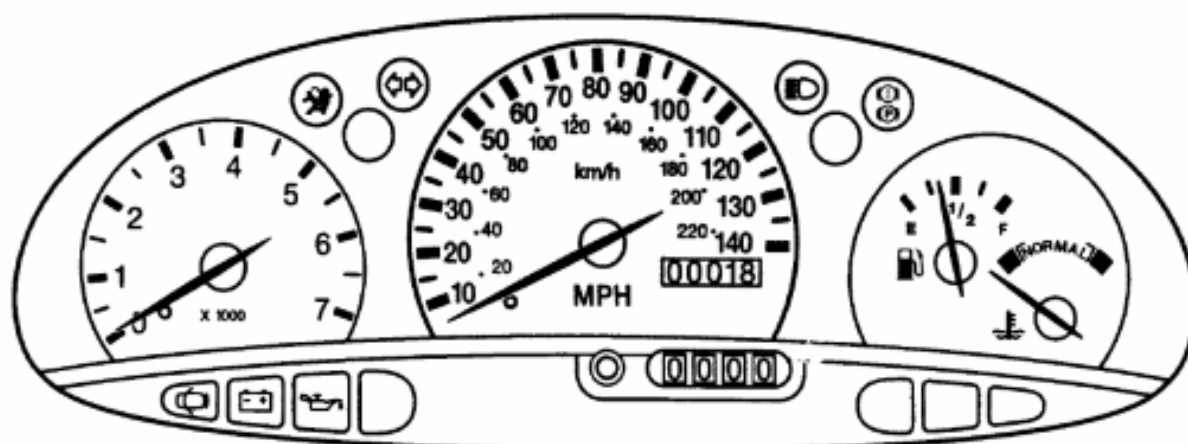

Luz de advertência do air bag (se disponível)

Acende quando a chave de ignição é girada para a posição "II", durante um período de 5 segundos, indicando que o sistema de air bag está operacional.

Se a luz acender quando estiver dirigindo o veículo, significa que o sistema está com alguma anormalidade. Dirija-se imediatamente a um distribuidor Ford.

Para maiores detalhes sobre o funcionamento, consulte o item "Air bag", no capítulo "Equipamentos internos".



Painel de instrumentos

GL

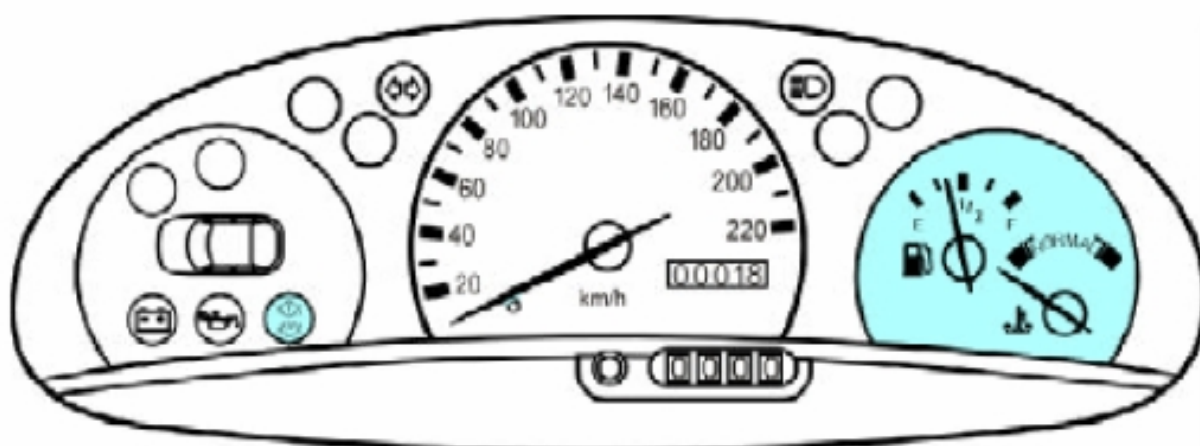

GLX

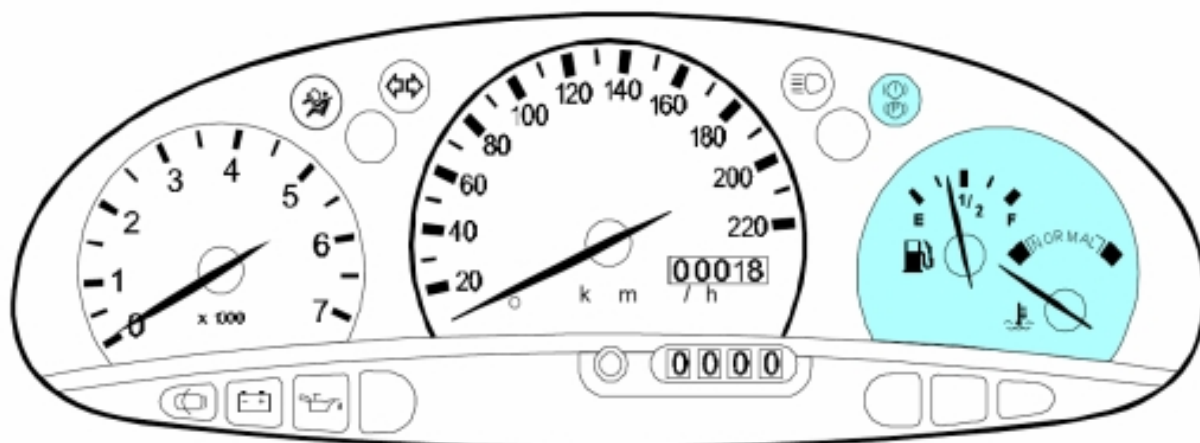

Luz indicadora do sistema de freio/freio de estacionamento

Apaga quando o freio de estacionamento é liberado. Se a luz permanecer acesa após a liberação do freio de estacionamento ou com o funcionamento do motor, estará indicando que o nível do fluido de freio está baixo.



 Adicione fluido de freio imediatamente, até que o nível alcance a marca MÁX. Verifique o sistema de freio em um distribuidor Ford.

Painel de instrumentos

Luz acesa durante a condução do veículo também pode significar que um dos circuitos de freio está com defeito. O segundo circuito de freio permanece operacional. Verifique o sistema de freio em um distribuidor Ford antes de colocar o veículo em movimento.



É necessário pressionar o pedal de freio de forma mais firme e levar em consideração os aumentos das distâncias de frenagem.

Indicador de combustível

O marcador indica a situação do tanque continuamente, mesmo quando a chave de ignição estiver desligada. Se o ponteiro entrar na faixa vermelha, reabasteça tão logo quanto possível.

Indicador de temperatura

Indica a temperatura do líquido do sistema de arrefecimento do motor. Em temperatura de operação normal, o ponteiro permanece dentro da faixa "normal". Se entrar na faixa vermelha, o motor está superaquecendo. Pare o veículo em lugar seguro e desligue a ignição. Aguarde até que o motor esfrie e, se necessário, complete o nível do líquido de arrefecimento. Se o motor voltar a superaquecer, procure um distribuidor Ford.



Nunca retire a tampa do reservatório de líquido do sistema de arrefecimento quando o motor estiver quente. Não recoloque o motor em funcionamento até que o problema seja eliminado.



Painel de instrumentos

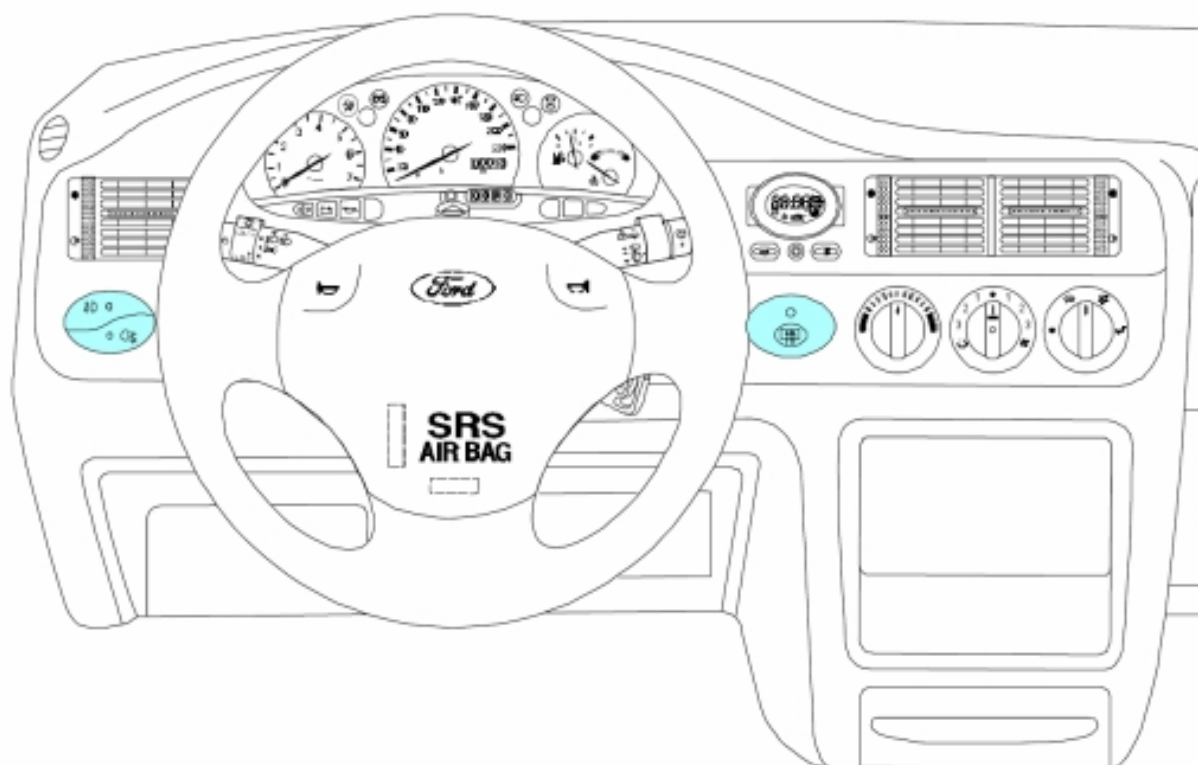

INTERRUPTOR DO FAROL DE NEBLINA DIANTEIRO E LUZ DE NEBLINA TRASEIRA (SE DISPONÍVEIS)

Para acioná-los, pressione o interruptor correspondente desejado, estando a ignição ligada e os faróis baixos acesos. A luz de controle no interruptor correspondente acende quando o interruptor for ativado.

Os símbolos ficam iluminados quando as luzes externas estiverem ligadas.

Nota: os faróis/luzes de neblina devem ser utilizados somente quando a visibilidade estiver restrita (menos de 50 m) e não devem ser utilizados sob chuva.

Farol de neblina dianteiro

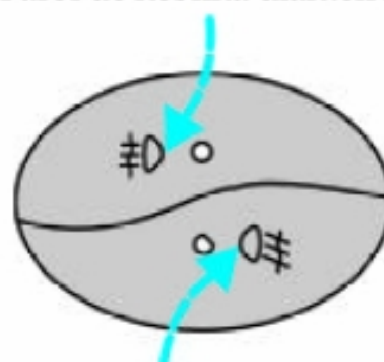

Luz de neblina traseira

Painel de instrumentos

INTERRUPTOR DO DESEMBAÇADOR DO VIDRO TRASEIRO

Para acioná-lo, ligue a chave de ignição e pressione o interruptor correspondente.

A luz de controle no interruptor acende quando for ativado. O símbolo fica iluminado quando as luzes externas estiverem ligadas.

INTERRUPTOR DO DESEMBAÇADOR DOS RETROVISORES EXTERNOS (SE DISPONÍVEL)

Primeiro ligue a chave de ignição. Se estiverem instalados os espelhos retrovisores ajustáveis eletricamente, o desembaçador para os mesmos também será ligado quando o interruptor for pressionado. Um relé desliga o sistema de aquecimento automaticamente após aproximadamente 10 minutos.

Desembaçador do vidro traseiro/
espelhos retrovisores externos

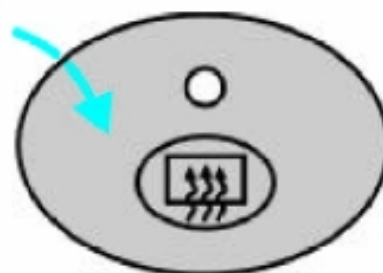

Painel de instrumentos

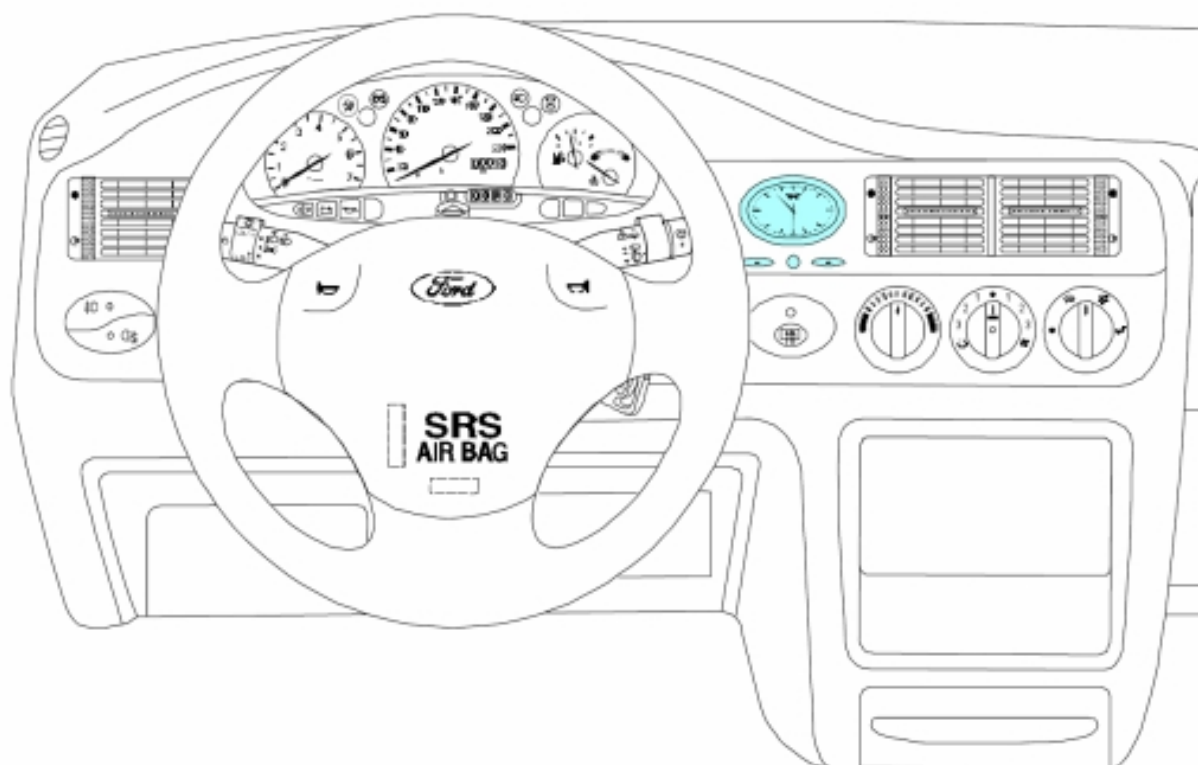

RELÓGIO ANALÓGICO

Para avançar um minuto, pressione o botão "+", para voltar um minuto pressione o botão "-".

Para avançar ou retroceder de forma contínua, mantenha o botão pressionado.



Painel de instrumentos

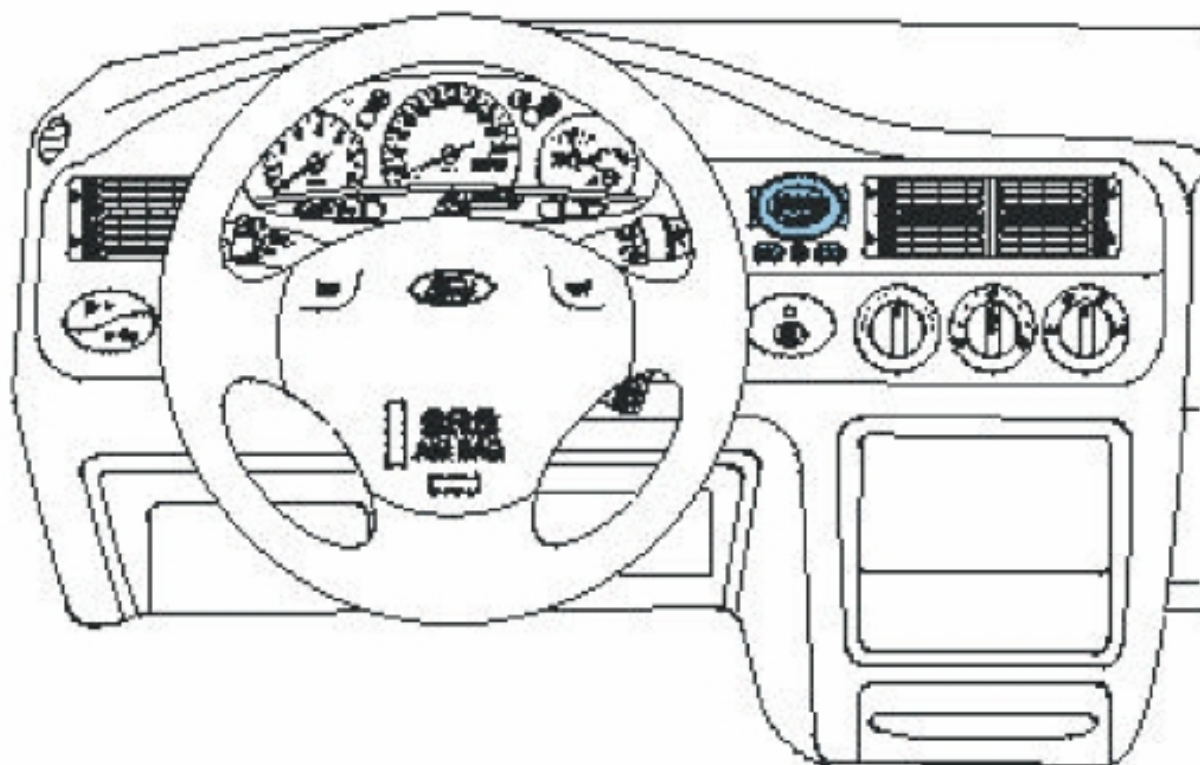

COMPUTADOR DE BORDO (SE DISPONÍVEL)

O computador de bordo do seu veículo possui 6 funções, conforme descrito abaixo, e opera com 2 botões de comando, ➡ (set) e R (reset).

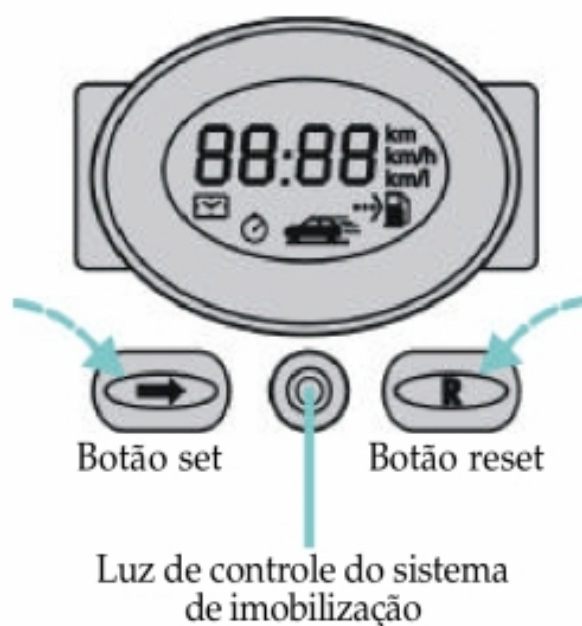

Painel de instrumentos

Relógio digital

Esta é a função básica do computador de bordo, e indica horas e minutos em modo de 24 horas. Permanece sempre ativada, mesmo com a ignição desligada. Para esta função, os botões funcionam da seguinte maneira:

→ (set): ativa a função seguinte "tempo de viagem"

R (reset): quando pressionado por 3 segundos, ativa o "Modo de ajuste", conforme descrito a seguir.

Modo de ajuste

No início deste modo, o relógio indica apenas horas. O botão → (set) avança; o botão R (reset) muda o mostrador para minutos, que são avançados pelo botão → (set).

Após o ajuste de horas e minutos, pressione o botão R (reset) para sair do Modo de ajuste.

Tempo de viagem

Para registrar o tempo total de viagem a partir da função relógio digital, pressione o botão → (set) e, em seguida, o botão R (reset), ao início do percurso. O botão R zera a contagem (o tempo com a ignição desligada não é considerado). O computador de bordo mostrará segundos e décimos de segundos até 59,9 s; minutos e segundos até 59 min. 59 s; horas e minutos até 24 horas e 59 min., e somente horas até 999 h. O símbolo no mostrador pisca com a função selecionada.



Painel de instrumentos

Nesta função, os botões funcionam da seguinte forma:

➡ (set): ativa a função seguinte "Distância de viagem";

R (reset): para a contagem se ativado, zera e ativa a contagem se parado.

Distância da viagem

Indica a distância percorrida desde o último acionamento do botão R (reset), em quilômetro e 100 m, até o máximo de 999,9 km.

Nesta função, os botões funcionam da seguinte forma:

➡ (set): ativa a função seguinte "Velocidade média";

R (reset): reinicia a contagem.

Velocidade média

Indica a velocidade média do veículo em km/h, desde o último acionamento do botão R (reset). O funcionamento dos botões da seguinte forma:

➡ (set): ativa a função seguinte "Economia de combustível";

R (reset): zera a função.

Economia de combustível

Indica o consumo médio de combustível desde a última ativação do botão R (reset). Nesta função, o funcionamento dos botões é o seguinte:

➡ (set): ativa a função seguinte "Autonomia de combustível";

R (reset): zera a função.

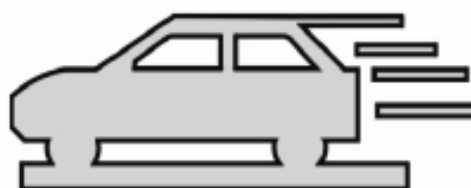

Painel de instrumentos

Autonomia de combustível

Indica a distância que o veículo pode percorrer, com o combustível restante no tanque, em quilômetros, mantendo-se o consumo médio de combustível do veículo nos últimos 100 km. A função Autonomia de combustível é acionada automaticamente (e indicada pelo símbolo piscando no mostrador) sempre que a autonomia for igual a 80 km ou 40 km. Pressionando o botão R (reset), o computador de bordo retorna à operação normal.

A função Autonomia de combustível será ativada novamente quando o combustível restante no tanque permitir um percurso de apenas 20 km (de acordo com a média de consumo dos últimos 100 km).

Pressionando o botão R (reset), o computador de bordo retorna à operação normal, mas a função Autonomia de combustível será ativada a cada minuto. O valor mínimo de aumento da quantidade de combustível no tanque (reabastecimento) suficiente para que o Computador de Bordo atualize seus dados é de 10 litros. Isto é, valores de reabastecimento menores que 10 litros não serão reconhecidos pelo computador de bordo. Após um reabastecimento maior que 10 litros, o novo valor será mostrado pelo computador de bordo um minuto após a movimentação do veículo.

Os botões funcionam da seguinte maneira:

→ (set): ativa a função seguinte "Relógio";

R (reset): zera a função de advertência.

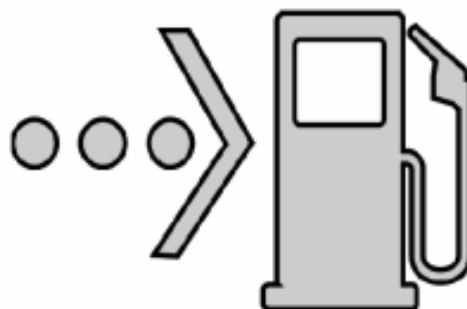

Controles

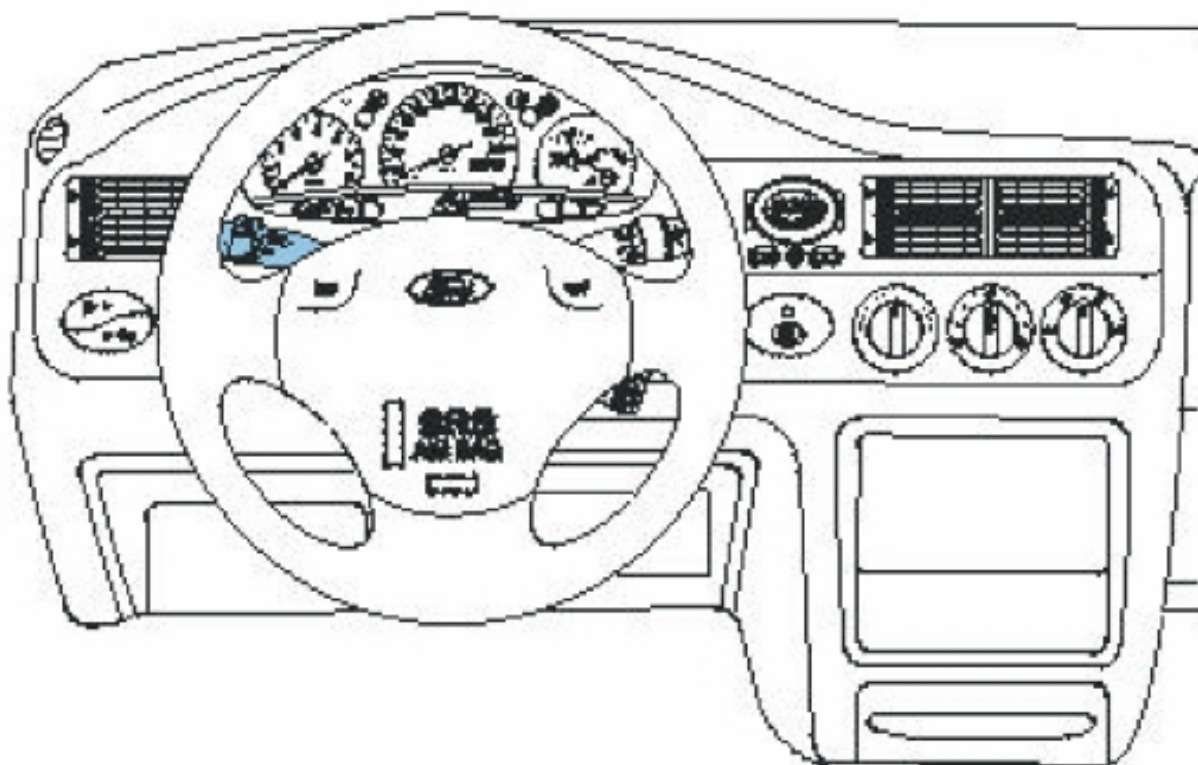

ALAVANCA MULTI-FUNÇÃO

As funções seguintes somente ficam disponíveis com a chave de ignição ligada.

- **Indicador de direção à direita**
Mova a alavanca para cima.
- **Indicador de direção à esquerda**
Mova a alavanca para baixo.

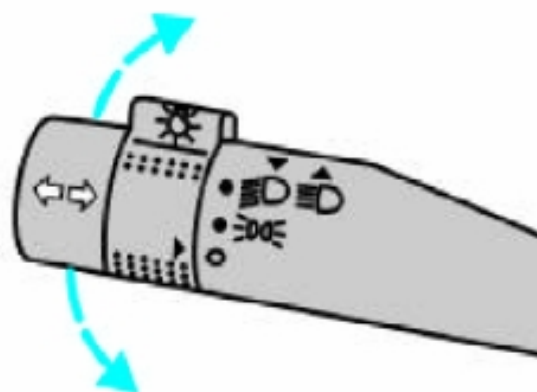

Controles

- **Luzes desligadas**

Chave na posição neutra.

- **Luzes das lanternas**

Gire a chave rotativa para a primeira posição.

- **Farol baixo**

Gire a chave rotativa para a segunda posição.

- **Farol alto**

Gire o interruptor rotativo para a segunda posição e mova a alavanca em direção ao painel de instrumentos.

- **Lampejador de farol alto**

Mova a alavanca em direção ao volante.

- **Interruptor de luz intermitente de advertência (pisca-alerta)**

Pressione-o para ativar todos os indicadores simultaneamente. Pressione-o novamente para desligá-los. Utilize-o somente em caso de emergência, para alertar o trânsito à quebra do veículo, aproximação de perigo etc. Funciona com a chave de ignição ligada ou desligada.

- **Buzina**

Pressione a almofada do volante de direção nos pontos indicados.

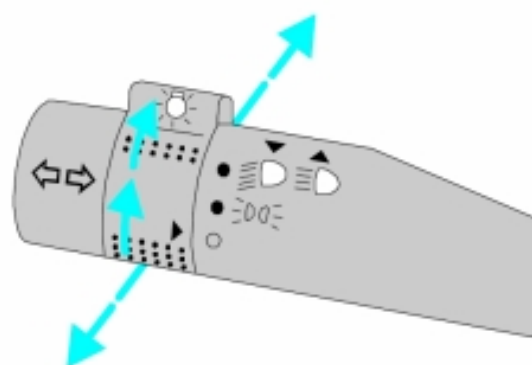
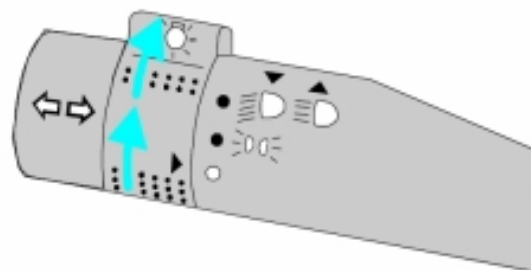

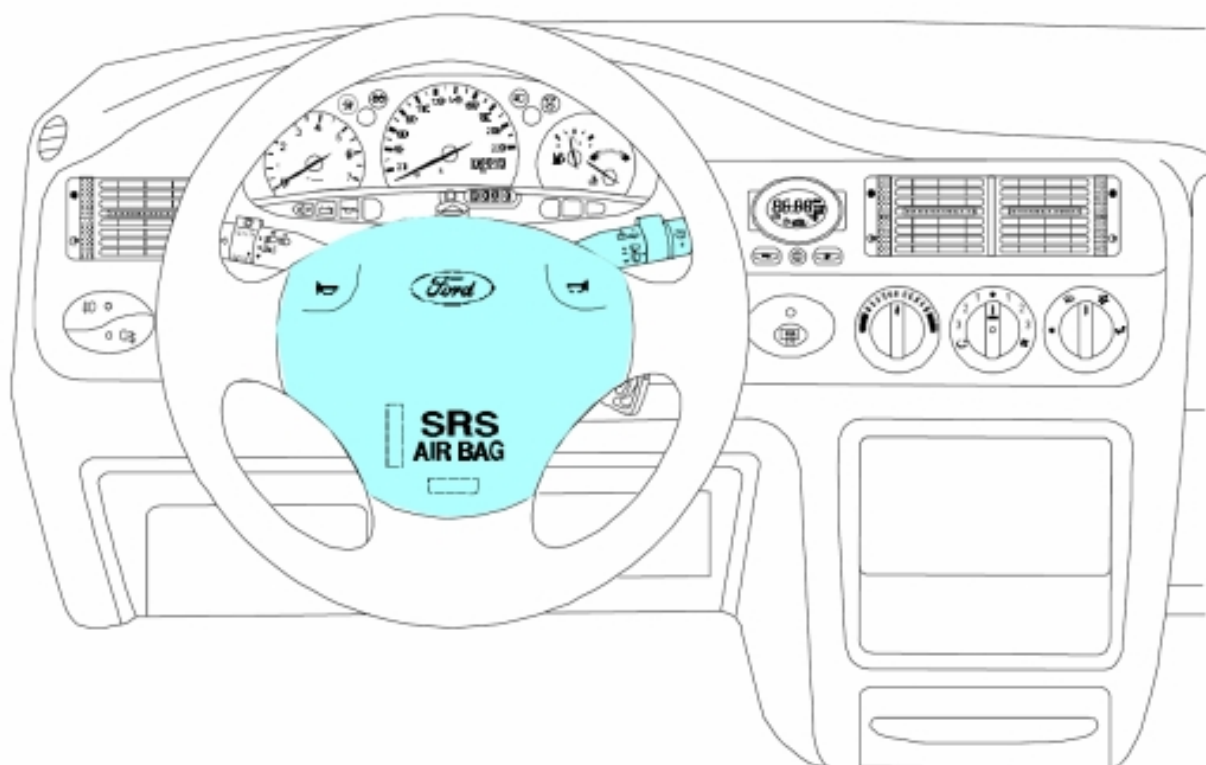

ALAVANCA DO LIMPADOR DE PÁRA-BRISA

Enquanto se está dirigindo ou com a chave de ignição na posição "II", são disponibilizadas as funções de limpeza/lavagem dos vidros.

- **Limpador em velocidade baixa**

Mova a alavanca para a primeira posição.

- **Limpador em velocidade alta**

Mova a alavanca para a segunda posição.

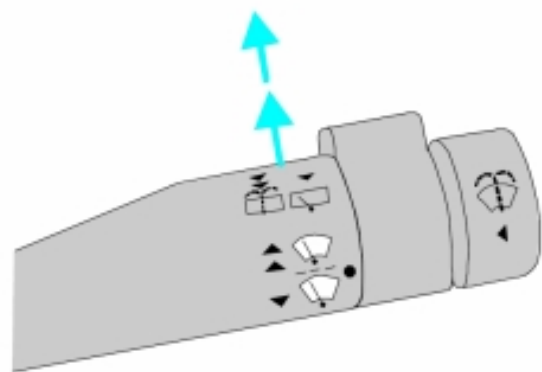

Controles

- **Limpador intermitente**
Mova a alavanca para baixo.

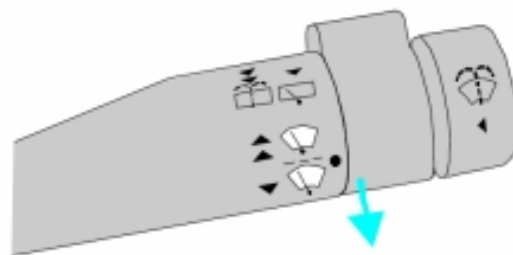

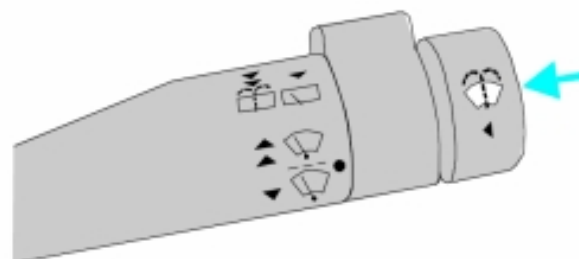

- **Lavador**
Comprima brevemente o botão ou continue a comprimi-lo para uma operação prolongada. Acione, em seguida, o limpador.

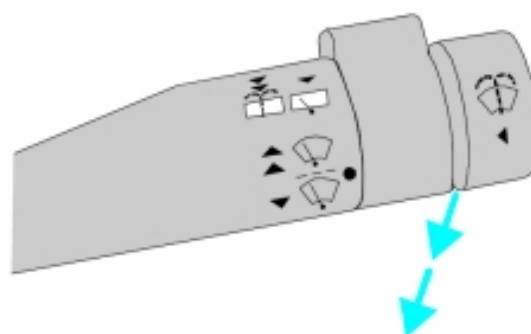

ALAVANCA DO LIMPADOR DO VIDRO TRASEIRO

- **Limpeza intermitente**
Mova a alavanca para a primeira posição em direção ao volante.
- **Lavador**
Mova a alavanca para a segunda posição em direção ao volante. O sistema funcionará até que a alavanca seja liberada. Acione, em seguida, o limpador.



 A bomba do fluido do limpador pode funcionar no máximo por 30 segundos contínuos, e não deve funcionar com o reservatório do fluido do lavador vazio.

Controles

CHAVES

A chave Ford opera todas as fechaduras do seu veículo. No caso de perda, seu distribuidor Ford solicitará cópias através da especificação do número da chave (na etiqueta fornecida com as chaves originais).

Deve-se sempre levar, em lugar seguro, uma segunda chave para o caso de emergência.

Chave com lâmpada integrada (se disponível)

A luz acende ao apertar o botão redondo. A pilha e a lâmpada podem ser substituídas separadamente. Para obter peças de reposição, consulte o seu distribuidor Ford.

Para efetuar a substituição, pressione primeiro o botão oval (com emblema Ford) até o fim e puxe a unidade para fora. Em seguida, separe as metades da unidade, utilizando uma moeda, e substitua a pilha e/ou lâmpada. Junte novamente as partes, exercendo certa pressão até encaixá-las, e reinstale a unidade na chave.

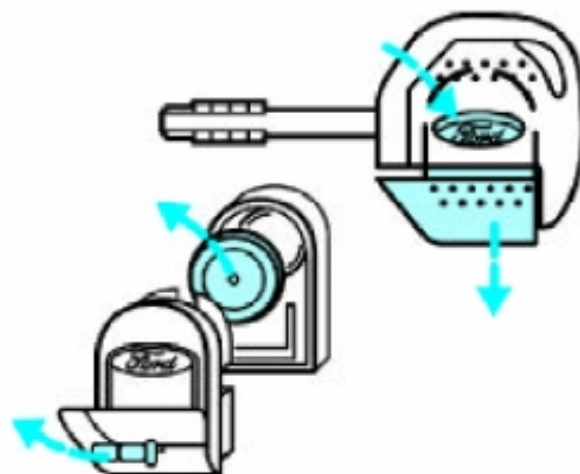
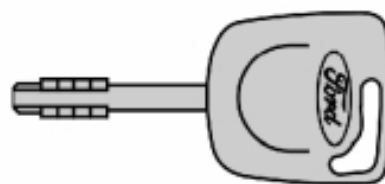

Controles

TRAVA DAS PORTAS

As portas podem ser travadas e destravadas do lado de fora com a chave, ou do lado de dentro, utilizando-se a maçaneta da trava da porta.

A porta do motorista é travada do lado de fora somente com a chave. A porta do passageiro pode ser travada pressionando-se a maçaneta interna da trava da porta antes de fechá-la.

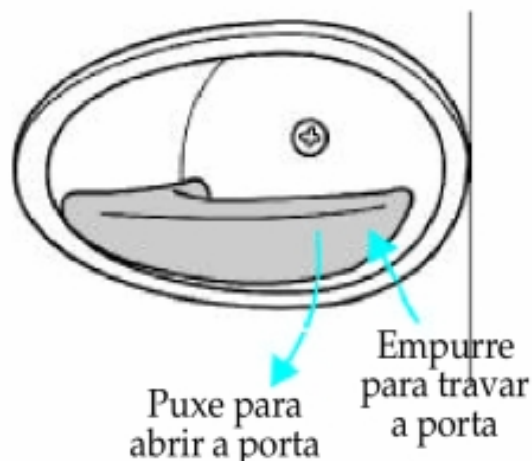

TAMPA DO TANQUE DE COMBUSTÍVEL

Para abrí-la, gire a chave no sentido horário. Para travá-la, gire no sentido anti-horário. Poderá haver um som de chiado ao desenroscar a tampa do tanque (equalização de pressão). Espere um pouco antes de retirar completamente a tampa.

Controles

TRAVAMENTO CENTRAL DAS PORTAS

O travamento central pode ser ativado pela porta do passageiro ou do motorista. Funciona somente quando as portas dianteiras estiverem fechadas. Ele é ativado do lado de fora com a chave ou com o controle remoto, e do lado de dentro com a maçaneta de travamento. Se ocorrer falha no sistema elétrico do veículo, as portas dianteiras poderão, ainda assim, ser individualmente destravadas com a chave.

O compartimento de bagagens é destravado com a chave ou pelo controle interno.

TRAVA DE SEGURANÇA DAS PORTAS TRASEIRAS (SOMENTE NAS VERSÕES 5 PORTAS E STATION WAGON)

Com a alavanca da porta traseira para dentro, a porta só poderá ser aberta do lado de fora do veículo.

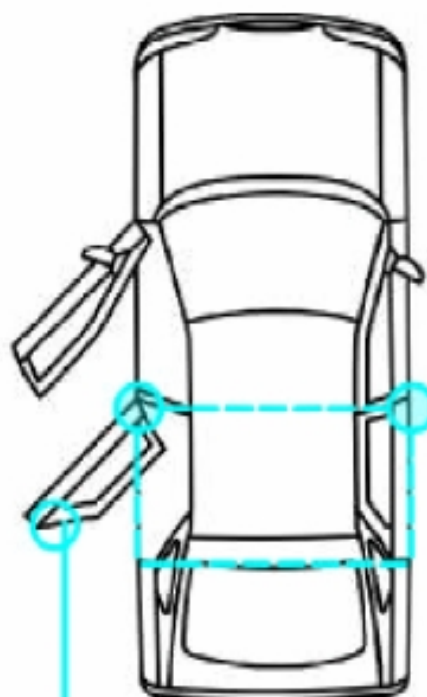

Destravado ↔ Travado

Controles

COMPARTIMENTO DE BAGAGENS

- **Abertura com a chave**

Para abrir, gire a chave no sentido horário. A luz do compartimento de bagagens (se disponível) acenderá automaticamente.



- **Abertura por controle interno**

Pressione para baixo a alavanca de liberação do controle interno, localizada ao lado do assento do motorista.



- **Fechamento da tampa traseira**

Fixações rebaixadas são incorporadas no lado de dentro da porta traseira para facilitar o fechamento.





SISTEMA DE IMOBILIZAÇÃO DO MOTOR (SE DISPONÍVEL)

O sistema de imobilização do motor é um dispositivo de proteção anti-furto, que evita que o motor seja ligado, a não ser que uma chave com o código eletrônico correto seja utilizada no contato de partida.

- **Chaves**

Com esse sistema, seu veículo é fornecido com três chaves codificadas: uma chave mestra vermelha e duas chaves marcadas com um ponto vermelho. Somente estas chaves podem ser utilizadas para dar partida no seu veículo.

- **Sistema de ativação automática**

O sistema é ativado após 5 segundos do desligamento da chave de ignição. O veículo estará então protegido eletronicamente.

- **Desativação automática**

Ao ligar a chave de ignição, o sistema desativa-se se for reconhecido o código correto.

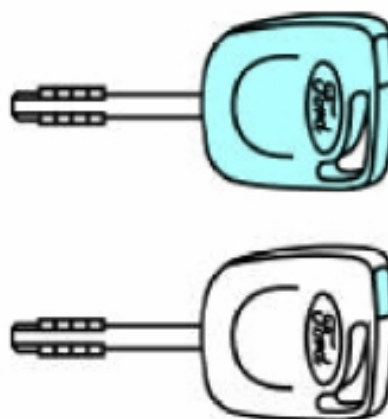

Controles

Guarde sempre uma terceira chave codificada em local seguro, pois em caso de perda de uma, terá ainda outras duas para programar novas chaves.

A chave de emergência só serve para abrir e fechar as portas.

- **Luz de controle**

Localiza-se no conjunto do relógio, entre os botões “+” e “-”, ou no computador de bordo, entre os botões “seta” e “reset”.

- **Sistema de ativação automática**

O sistema é ativado 5 segundos após o desligamento da chave de ignição. A luz de controle piscará a cada 2 segundos. O veículo estará, então, protegido eletronicamente.

- **Sistema de desativação automática**

Ao ligar a chave de ignição, o sistema desativa-se se for reconhecido o código correto.

- **Verificação funcional**

Quando a chave de ignição for ligada, a luz de controle abaixo do relógio/computador de bordo iluminará por aproximadamente 3 segundos, para indicar que o sistema está operando corretamente.



Controles

Se a luz de controle lampejar rapidamente por aproximadamente 1 minuto e então repetidamente em intervalos irregulares, significa que o sistema não está reconhecendo o código da chave. Retire a chave e tente novamente.



Se a luz de controle acender continuamente por aproximadamente 1 minuto, e depois lampejar repetidamente em intervalos irregulares, significa que está ocorrendo um mau funcionamento do sistema.



Procure os serviços, tão logo quanto possível, de um distribuidor Ford.

 Para assegurar a troca de dados correta entre o veículo e a chave, não a cubra as chaves com metal.

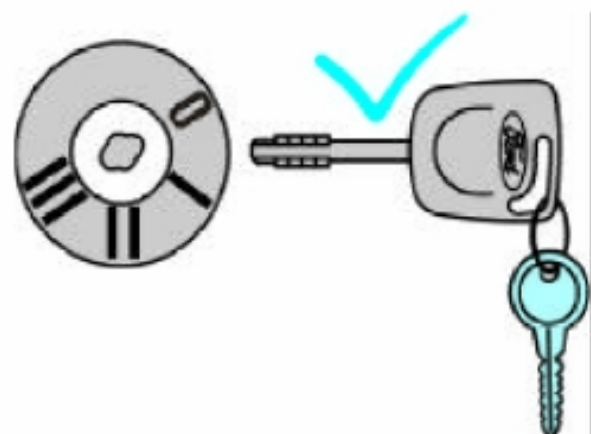
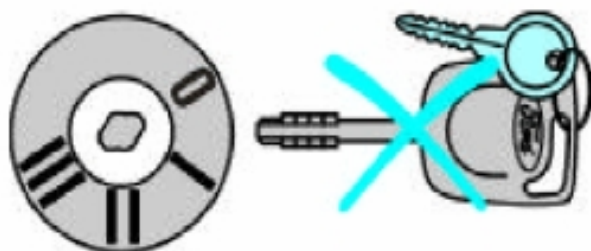

Controles

• **Codificando a chave**

Chaves de reposição ou no máximo 15 chaves duplicadas, podem ser codificadas com a chave mestra vermelha.

Para programar a chave, gire a chave mestra para a posição "II" do contato da ignição. Quando a luz de controle acender, desligue a ignição, retire a chave e espere até que a luz de controle ilumine novamente (aproximadamente 2 segundos).

Quando a luz de controle apagar, você terá 10 segundos para programar a chave não programada, inserindo-a no contato da direção e girando-a para a posição "II".

A luz de controle acende para indicar que a operação de programação foi bem sucedida.

Repita o procedimento acima para programar as demais chaves.

O seu distribuidor Ford pode substituir a chave mestra e anular as chaves já programadas.

O sistema não requer manutenção.

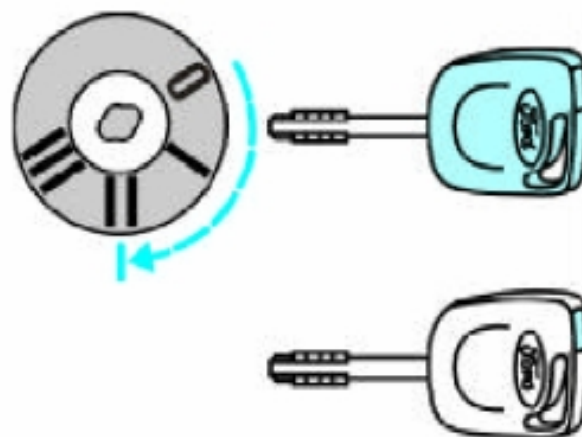

Se as chaves foram perdidas, você deve informar seu distribuidor Ford, que reprogramará o código do sistema, por razões de segurança.

Controles

- **Descodificação das chaves**

Usando duas chaves codificadas, pode-se apagar a codificação de outras. Siga os quatro primeiros passos descritos em Codificação das chaves. Nos 10 segundos subsequentes, proceda da seguinte forma:

- insira a segunda chave codificada na ignição, e gire-a para a posição "II";
- retire a chave da ignição, no espaço de 5 segundos;
- insira a primeira chave codificada na ignição e gire-a para a posição "II". A luz de controle acenderá por 5 segundos;
- se a ignição for desligada durante estes 5 segundos, a operação é interrompida - nenhuma das chaves ficará descodificada;
- caso a operação não seja interrompida, todas as chaves seguintes, excluindo as usadas para a desprogramação, ficarão inoperantes até que sejam programadas novamente.

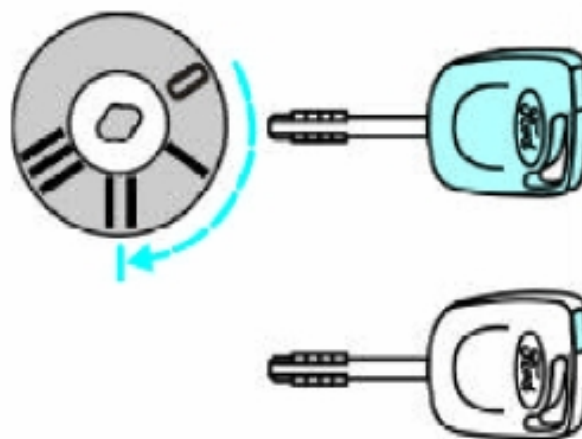

Controles

SISTEMA DE ENTRADA POR CONTROLE REMOTO (SE DISPONÍVEL)

O sistema de operação “transmissor” localiza-se na chave, e o sistema de operação “receptor” no painel de instrumentos.

Este sistema trava/destrava as portas do veículo, após 3 segundos de desligamento do interruptor da ignição, estando todas as portas fechadas. O compartimento de bagagens deve ser travado/destravado manualmente, uma vez que o controle não está habilitado para esta função.

O raio de alcance do transmissor é de 10 a 15 metros no máximo.

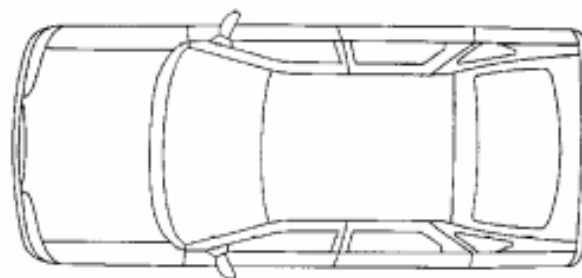

Se houver interferência no controle remoto e o veículo não puder ser travado/destravado pelo mesmo, faça-o com a chave. A faixa de frequência usada pelo controle remoto também pode interferir na faixa de transmissão à curta distância de outros equipamentos (como por ex.: rádio amador, equipamentos médicos, telefone celular, sistemas de alarme etc.).



NOTA: em caso de perda ou roubo da chave com controle remoto, adquira outra chave e programe-a em seu distribuidor Ford.

Controles

Destramamento das portas

Pressione o botão  para destravar as portas do motorista e passageiros.



As portas também são destravadas se o botão for pressionado intencionalmente, mesmo não estando a chave direcionada ao veículo.

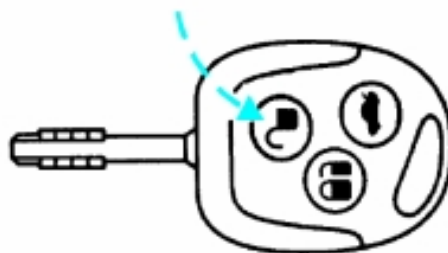

Travamento das portas

Verifique se todas as portas estão fechadas.

Pressione o botão  para travar todas as portas.

Se alguma das portas estiver aberta, o sistema não funcionará. Feche-a e repita o procedimento acima.

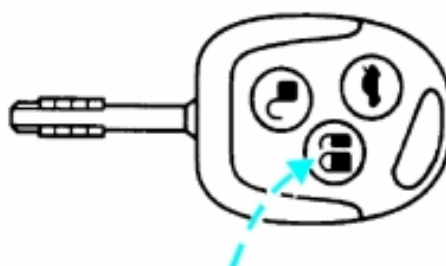

Controles

Substituição da bateria

Se a faixa de transmissão da chave estiver decrescendo permanentemente, a bateria (tipo 3 V CR 2032) deverá ser substituída.

Proceda como segue:

- separe cuidadosamente a unidade do transmissor da chave, usando um objeto plano (por exe.: uma chave de fenda);
- abra a unidade do transmissor para separar os clips de retenção laterais, usando também um objeto plano;
- retire cuidadosamente a bateria com o objeto plano. Introduza a nova bateria entre os contatos, com o lado positivo para cima. Reinstale a unidade do transmissor na ordem inversa.



Baterias de lítio não devem ser misturadas com o lixo doméstico normal. Ao descartá-las consciente quanto a proteção do meio ambiente.

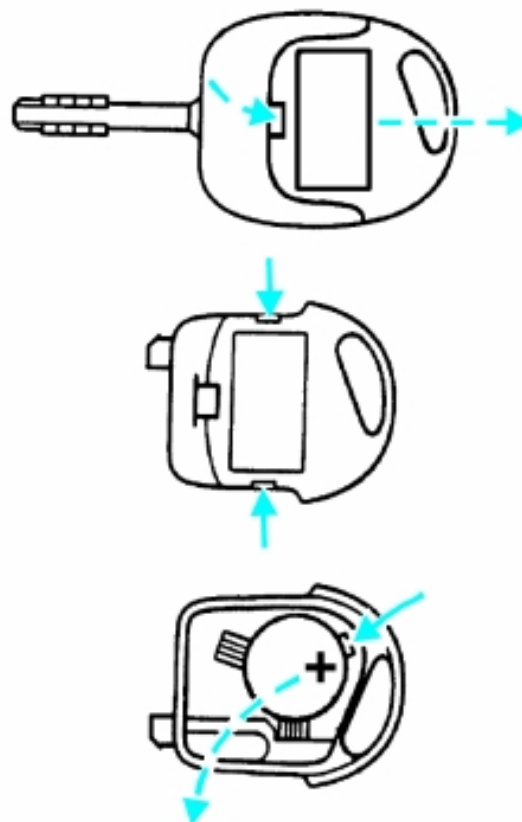





CONTATO DE IGNIÇÃO/TRAVA DA COLUNA DE DIREÇÃO

O contato de ignição/trava da coluna de direção combinada possui as seguintes posições da chave:

- 0** ignição desligada;
- I** direção destravada, ignição e todos os circuitos elétricos principais (exceto travamento central da porta, rádio, relógio) desativados;
- II** chave de ignição ligada, todos os circuitos elétricos em operação. Luzes de advertência acesas. Caso o veículo esteja sendo rebocado, esta é a posição correta para deixar a chave;
- III** motor de partida ativado. Libere a chave tão logo o motor entre em funcionamento.

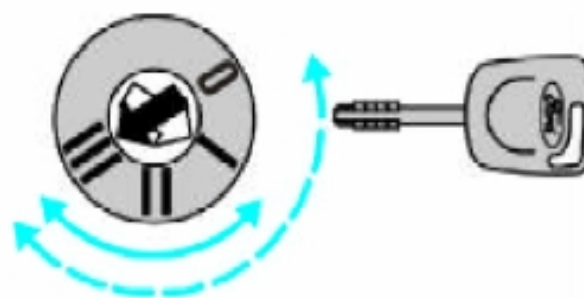
Quando a chave é retirada da ignição, a trava da coluna de direção será ativada, evitando que o volante possa mudar de direção.



 Nunca retorne a chave para a posição "0" ou "I" enquanto o veículo estiver em movimento.

Controles

TRANSMISSÃO

A marcha à ré somente deve ser engatada com o veículo **parado**.

Para engatar a marcha à ré, desloque a alavanca para a posição de ponto morto e, então, pressione totalmente a alavanca para a direita, contra a pressão de uma mola, antes de puxar para trás.

Para evitar o ruído de engate na marcha à ré, espere aproximadamente 3 segundos com a embreagem pressionada e o veículo parado.



FREIO DE ESTACIONAMENTO

Para acionar o freio de estacionamento, puxe a alavanca indicada para cima. Para soltá-lo, puxe a alavanca ligeiramente para cima, comprima o botão de travamento e empurre a alavanca para baixo. O freio de estacionamento atua nas rodas traseiras.

Sempre puxe totalmente a alavanca do freio de estacionamento antes de deixar o veículo e engrene a primeira marcha, principalmente em aclives ou declives.

Para reduzir o esforço de acionamento do freio de estacionamento, deve-se pressionar o pedal do freio enquanto se puxa a alavanca para cima.

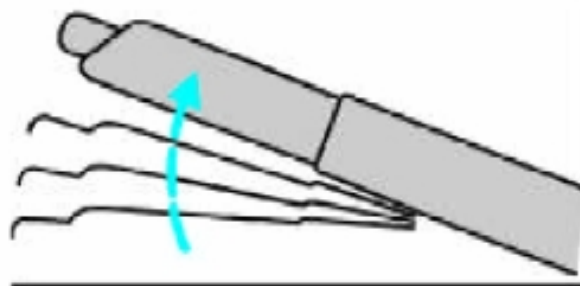

Aquecimento e ventilação

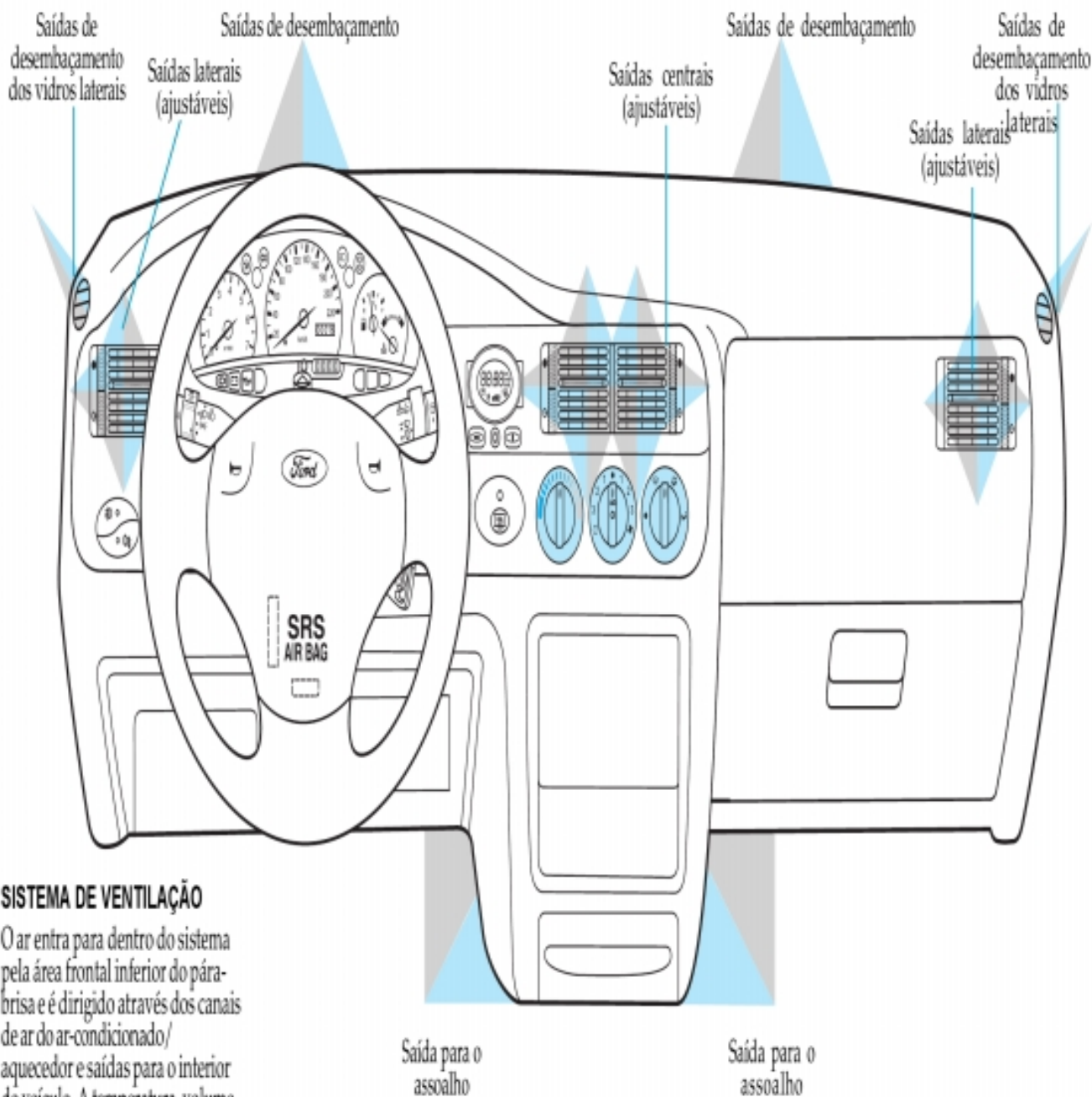

SISTEMA DE VENTILAÇÃO

O ar entra para dentro do sistema pela área frontal inferior do pára-brisa e é dirigido através dos canais de ar do ar-condicionado/aquecedor e saídas para o interior do veículo. A temperatura, volume e distribuição do ar são facilmente reguláveis para atender as preferências individuais.

Ventilador

Sem o auxílio do ventilador, o fluxo de ar no interior do veículo depende da velocidade do mesmo. Por esta razão, é conveniente manter o ventilador sempre ligado, em qualquer uma das velocidades.

Interruptor do ventilador



- Desligado
- 1 Baixo
- 2 Médio
- 3 Alto

Saídas laterais e centrais

O volume do fluxo de ar pode ser ajustado de forma contínua, com os controles giratórios nas laterais. As aletas de ar podem ser giradas horizontalmente, direcionando as saídas para cima ou para baixo.

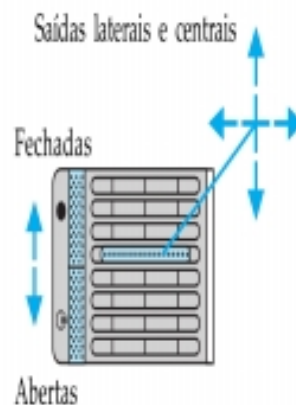

Aquecimento e ventilação



Controle rotativo de temperatura

O fluxo de ar é fornecido para todas as saídas.

Controle rotativo de distribuição do ar

O controle giratório à direita direciona o fluxo de ar da seguinte forma:

Desembaçador

Todo o fluxo de ar é dirigido para o pára-brisa.

Assento e desembaçador

O fluxo de ar principal flui em direção ao assento e pára-brisa.

Assento

O fluxo principal de ar flui em direção ao assento e, em menor proporção, para o pára-brisa.

Nota: quando as saídas laterais e centrais são abertas, o ar sempre flui por essas saídas.

Controle rotativo de temperatura

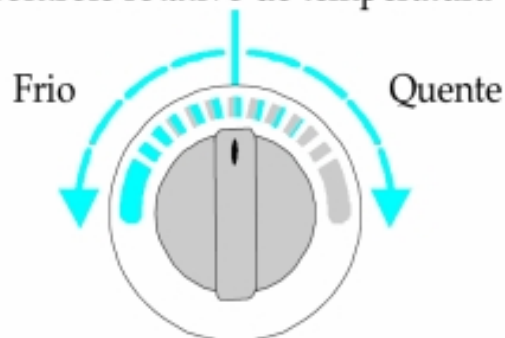

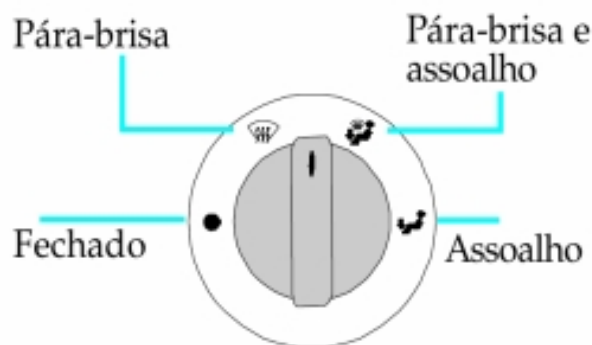

Distribuição de ar



Aquecimento e ventilação

Desembaçador do pára-brisa

Gire completamente o controle de temperatura no sentido horário, ajuste o controle de distribuição de ar para o desembaçador  e o ventilador para a velocidade máxima. Depois de desembaçar, gire o controle para  ou  para obter uma distribuição confortável do fluxo de ar no interior do veículo. O controle de temperatura e o ventilador poderão então ser reduzidos para uma regulagem confortável.

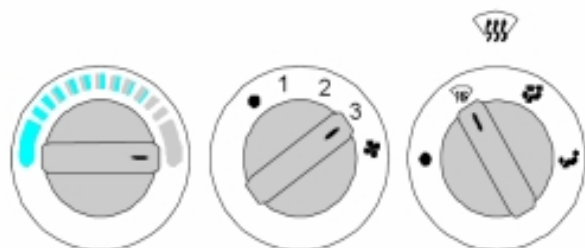

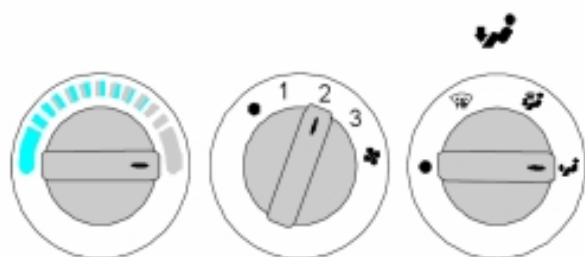

Aquecimento rápido do interior do veículo

Quanto mais girar o controle de temperatura em sentido horário, mais quente será o fluxo de ar. Ajuste o controle de distribuição para a posição do assoalho . Gire o controle de ventilador no sentido anti-horário ou para as posições intermediárias de velocidade ou de velocidade máxima. Um fluxo de ar menor continua fluindo para o pára-brisa, sendo suficiente para mantê-lo desembaçado, em tempo frio.





Aquecimento e ventilação

Posição adequada em tempo frio

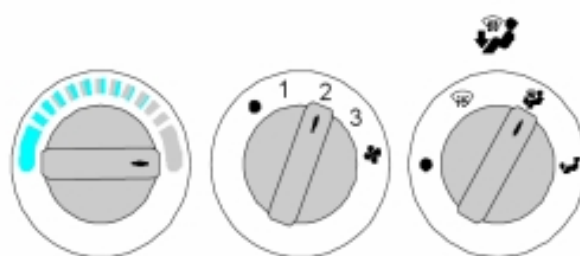
Se o fluxo de ar na posição de controle  não for suficiente para desembaçar o vidro, selecione a posição assoalho/pára-brisa .



Ventilação

Ajuste o controle de distribuição de ar entre as posições  e .

Ajuste o ventilador interno em qualquer posição. Abra as saídas laterais e central de acordo com sua preferência.

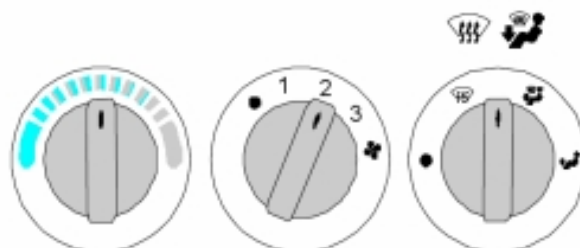

Nota: o ventilador é desligado quando o interruptor é colocado na posição ●.

Aquecimento e ventilação

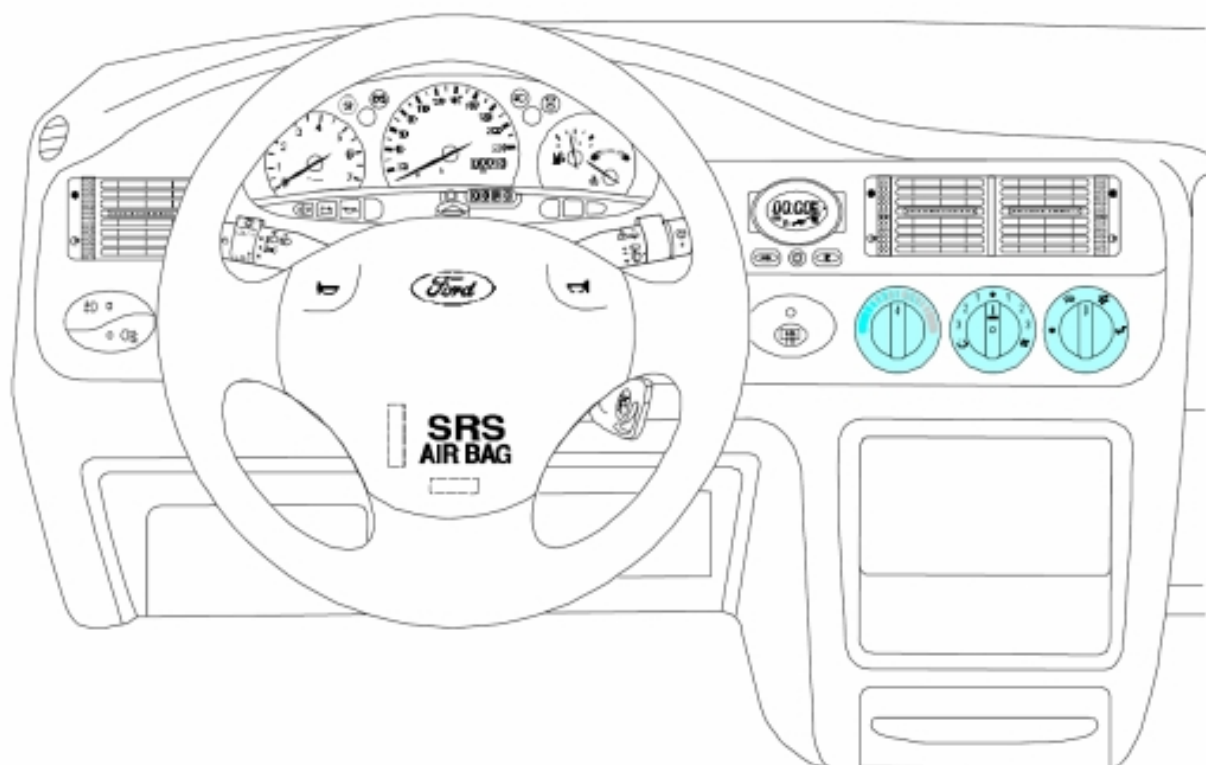

AR-CONDICIONADO (SE DISPONÍVEL)

Gire o controle do ventilador no sentido horário para obter ar proveniente de exterior do veículo ou no sentido anti-horário para obter ar recirculado. O sistema de ar-condicionado opera somente com temperaturas acima de $+4^{\circ}\text{C}$ e o motor funcionando. Feche completamente todos os vidros.

Para ligar o ar-condicionado

Para ligar o sistema de ar-condicionado, pressione o interruptor do ventilador. A luz piloto acenderá.

Interruptor do ventilador
Ligado / Desligado

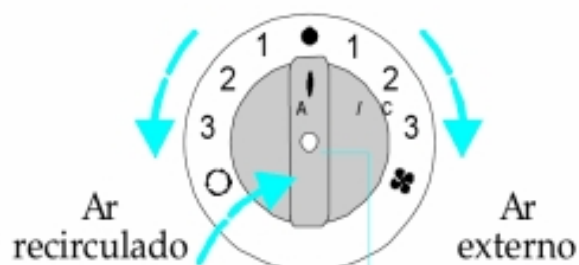

Luz indicadora de
ar-condicionado
ligado

- Desligado
- 1 Baixo
- 2 Médio
- 3 Alto

Aquecimento e ventilação

Refrigeração com ar externo

Em tempo seco e temperaturas externas elevadas, ligue o ar-condicionado e gire o controle do ventilador para ar externo. Ajuste a distribuição do ar de acordo com sua preferência.



O sistema de ar-condicionado de seu veículo contém gás R134a, inofensivo à camada de ozônio.

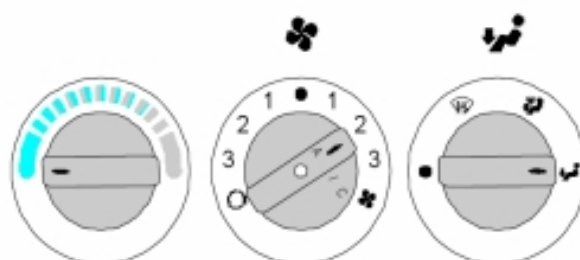

Refrigeração com ar recirculado

Em tempo muito úmido e temperaturas ambientes elevadas, utilize esta posição para refrigerar rapidamente o interior aquecido do veículo, ou para impedir a entrada de odores externos desagradáveis.

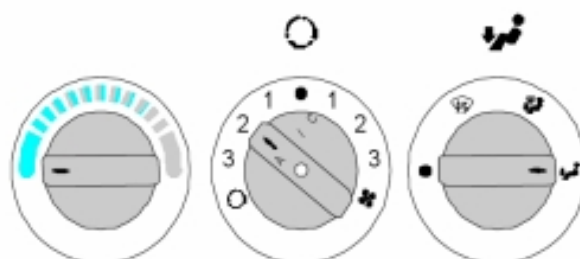

Refrigeração máxima

Ligue o ar-condicionado e gire o controle do ventilador completamente no sentido anti-horário.

Distribuição de ar: fluxo de ar para as saídas laterais e central (as saídas devem estar completamente abertas). Após alcançar uma temperatura confortável, selecione a regulagem do ventilador e distribuição do ar de acordo com a sua preferência.

Aquecimento e ventilação

Reaquecimento e desumidificação do ar

Se o fluxo de ar estiver demasiadamente frio, gire o controle de temperatura no sentido horário até que a temperatura do ar fique mais confortável. Ajuste o controle do ventilador para ar externo ou ar recirculado. A distribuição de ar deve ser ajustada de acordo com sua preferência.

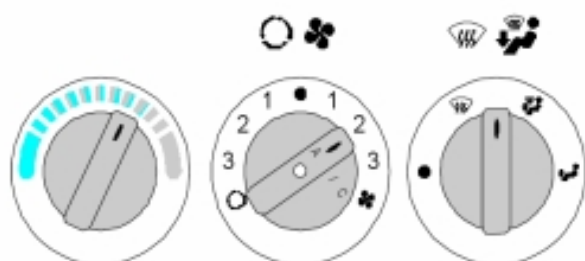

Para reduzir a umidade do ar na posição ou

Desta forma, o ar-condicionado extrai a umidade do ar e os vidros são desembaçados rapidamente. Por isso, ligue o ar-condicionado em tempo úmido. Ajuste os controles do ventilador e da temperatura de acordo com sua preferência.

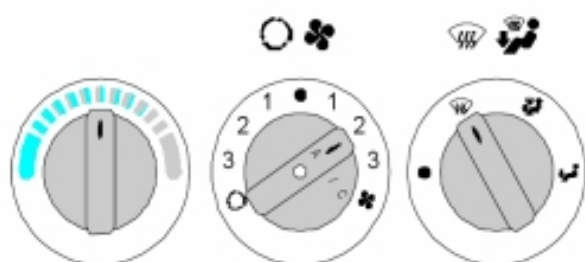

Aquecimento e ventilação

Ar recirculado com ar-condicionado na posição de desligado

A regulação de ar recirculado somente deve ser utilizada para evitar odores desagradáveis provenientes do exterior do veículo. Os vidros tenderão a se desembaçar mais rapidamente quando as regulações de ar recirculado estiverem sendo utilizadas. Gire o interruptor para ar externo tão logo quanto possível.

Nota: o ar-condicionado extrai umidade do ar refrigerado (condensação). Por isso, é absolutamente normal se uma pequena poça de água se formar embaixo do veículo quando estiver estacionado.



O ar-condicionado deve ser usado pelo menos 30 minutos por mês.

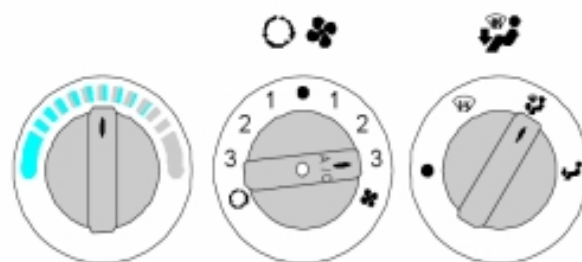

Equipamentos internos

Espelhos retrovisores externos ajustáveis manualmente

Ambos os espelhos retrovisores externos são ajustáveis a partir do interior do veículo.

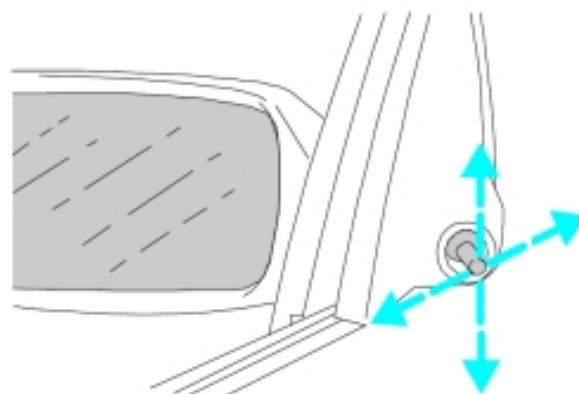

Espelhos retrovisores externos operados e desembaçados eletricamente (se disponíveis)

O interruptor de controle pode ser girado em qualquer posição. Gire-o no sentido anti-horário para ajustar o espelho retrovisor externo do lado esquerdo e no sentido horário para ajustar o espelho retrovisor do lado direito. Então volte a chave para a posição central.

Os espelhos retrovisores serão desembaçados quando for ligado o desembaçador traseiro.



Espelhos retrovisores externos convexos

Com este tipo de espelho o campo de visão para trás é ampliado, minimizando o ângulo morto (ou ponto cego) na traseira do veículo.



Os objetos vistos neste espelho convexo parecerão menores e darão a impressão de estarem mais longe do que realmente estão. Tome cuidado para não estimar em demasia a distância dos objetos vistos neste espelho.

Direções de inclinação do espelho retrovisor

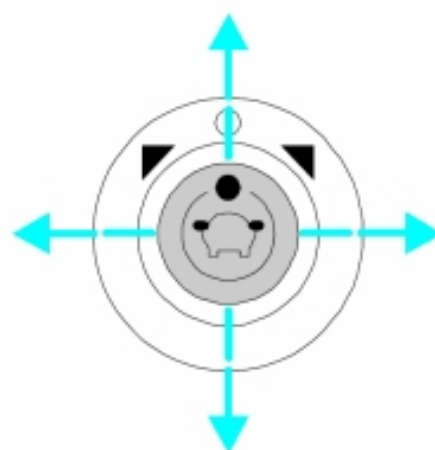

Equipamentos internos

Espelho retrovisor interno

Para reduzir o risco de ofuscamento ao dirigir à noite, incline o espelho puxando a alavanca na borda inferior para trás.

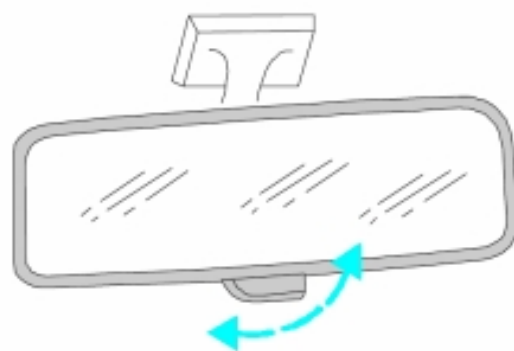

Vidros traseiros laterais basculantes (3 portas)

Para destravar, puxe a alavanca e em seguida empurre-a para abrir totalmente o vidro. Para fechar o vidro, inverta o procedimento.

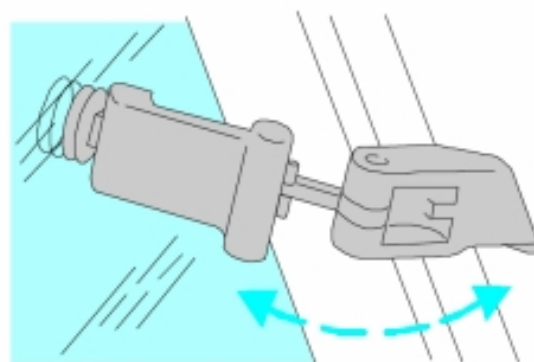

Vidros elétricos (se disponíveis)

Os vidros elétricos são operados somente quando a chave de ignição estiver ligada, através dos interruptores situados no console central e nas portas dos passageiros traseiros.

Abrem e fecham tão logo os interruptores sejam pressionados.

Aperte ↶ para abrir.

Aperte ▲ para fechar.

O vidro elétrico do lado do motorista é aberto totalmente assim que o interruptor de abertura for pressionado por um breve toque. Para fazê-lo parar na posição desejada, pressione o interruptor novamente.

Vidros elétricos dianteiros

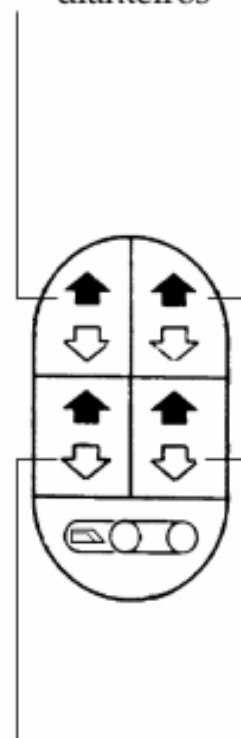

Vidros elétricos dianteiros

Equipamentos internos



Retire a chave da ignição sempre que deixar crianças sozinhas no veículo, a fim de evitar riscos de ferimento provenientes de operações não intencionais dos vidros elétricos.

Interruptor de segurança dos vidros elétricos

Localiza-se no console central e sua função é impedir o acionamento dos vidros elétricos.

Recomenda-se sua utilização quando transportar crianças.

Posicione o interruptor à direita para manter os vidros operacionais.

Posicione o interruptor à esquerda para inoperar os vidros.

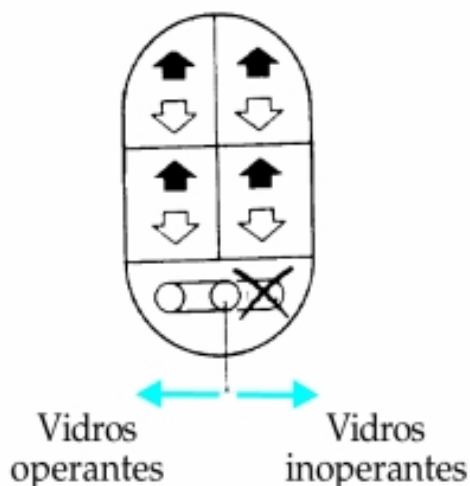

LUZES INTERNAS

As luzes possuem três posições: contato da porta, desligada, ligada.

Quando as portas são abertas (com as luzes externas ligadas) ou a ignição desligada, as luzes internas acendem. Em algumas versões, as luzes permanecem acesas por aproximadamente 20 segundos. Quando as portas forem fechadas ou a ignição ligada, as luzes apagam.

Lâmpadas de leitura (se disponível)

As lâmpadas de leitura são operadas isoladamente pelo interruptor liga/desliga (ON/OFF) e podem ser ajustadas para o ponto de direção desejado.

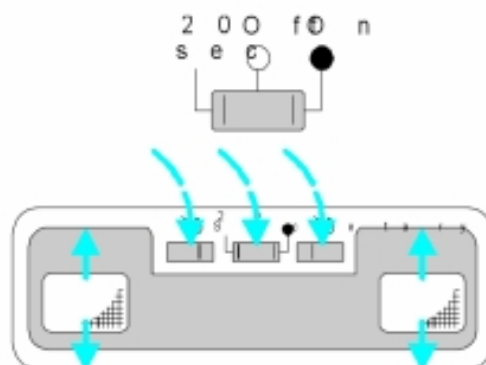

Equipamentos internos

Pára-sol

Os pára-sóis podem ser retirados dos prendedores de fixação e girados para os vidros laterais. Dependendo da versão, o veículo é equipado com uma proteção que desliza diante do espelho.

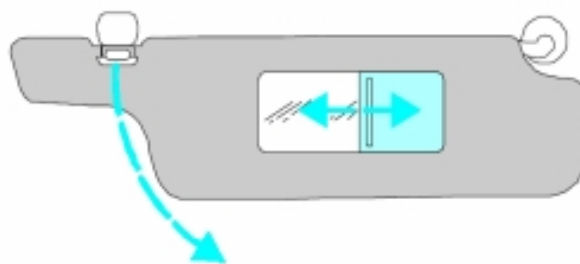

Refletores de segurança montados nas portas

São montados refletores de segurança nas portas dianteiras, para alertar aos veículos que se aproximam, que as portas estão abertas.



Cinzeiro dianteiro

Para esvaziar o cinzeiro dianteiro, abra-o totalmente, pressione-o levemente para baixo e puxe-o.

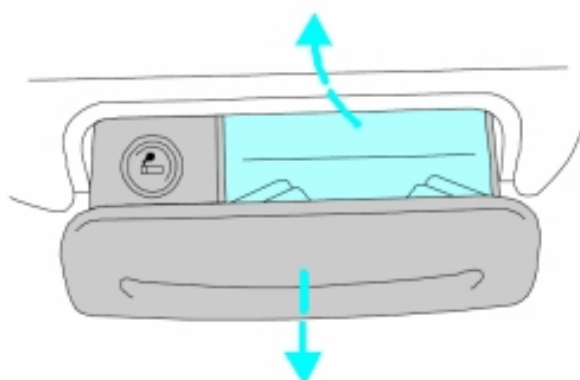

Cinzeiro no console central

Mova-o para fora. Empurre a mola do batente para baixo para retirá-lo.

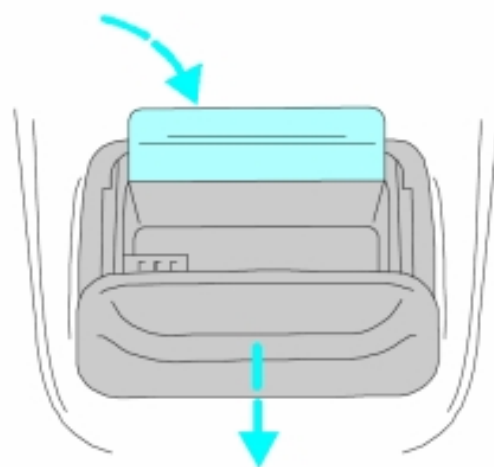

Equipamentos internos

Cinzeiro traseiro (se disponível)

Pressione na lateral e mova-o para fora. Empurre a mola do batente para baixo para retirá-lo.

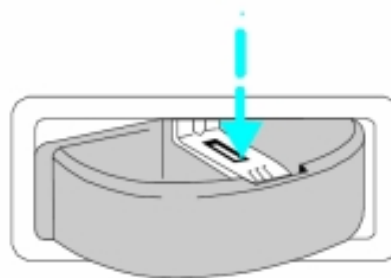

Acendedor de cigarros

Para utilizar o acendedor, empurre-o e espere até que volte automaticamente para a posição inicial. O soquete do acendedor também pode ser utilizado para ligar acessórios de 12 volts, com corrente máxima de 10 ampéres. Entretanto, se o motor não estiver funcionando, a sua utilização poderá causar o descarregamento da bateria.

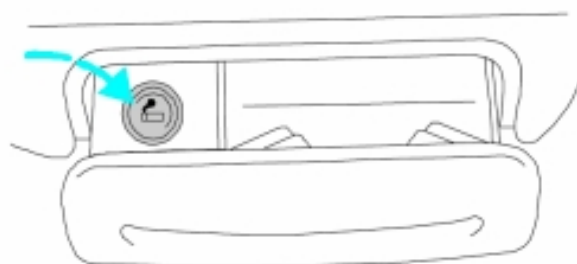

Nunca segure o acendedor pressionado, pois isto causará danos. Sempre retire o acendedor como precaução ao deixar crianças sozinhas no veículo.

Equipamentos internos

Porta-luvas

Puxe a alça para abrí-lo.

Porta-luvas com iluminação de cortesia (se disponível)

Quando as luzes externas estiverem ligadas, a luz de cortesia do interior do porta-luvas acende, após o mesmo ser aberto.

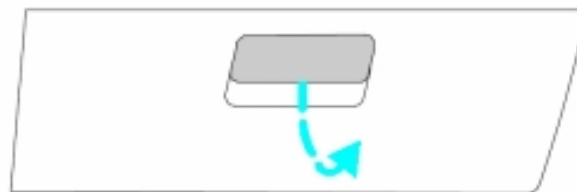

Luz de freio elevada (se disponível)

Localiza-se na parte interior do vidro traseiro. Acende-se toda vez que o pedal do freio é acionado.

Suporte de copos

Os suportes para copos estão localizados na tampa do porta-luvas e na tampa do compartimento de cassetes.

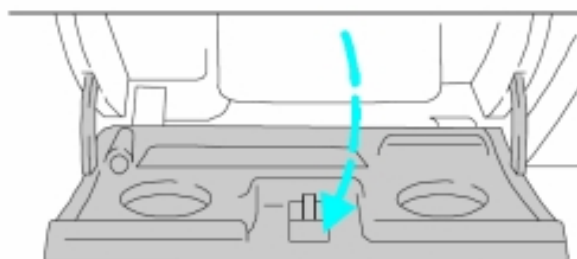

Porta-moedas

Está localizado console central.

Compartimento de cassetes (se disponível)

Está localizado no lado interno do console central. Deslize a tampa da frente para abrir o compartimento de armazenagem da caixa.

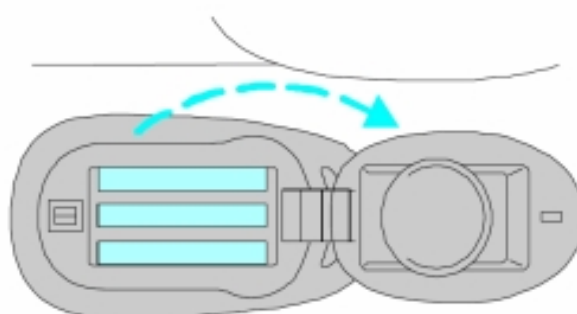

Alças de segurança

As alças de segurança estão localizadas acima das portas traseiras e da porta dianteira do passageiro.

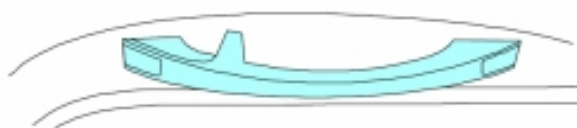

Equipamentos internos

Ajuste do volante de direção (se disponível)



Não ajuste o volante com o veículo em movimento.

Para permitir o ajuste do volante, baixe a alavanca localizada no lado esquerdo da coluna de direção. O volante poderá ser ajustado longitudinalmente.

Uma vez ajustado, leve a alavanca à posição inicial. Assegure-se de que a coluna de direção esteja firmemente travada.

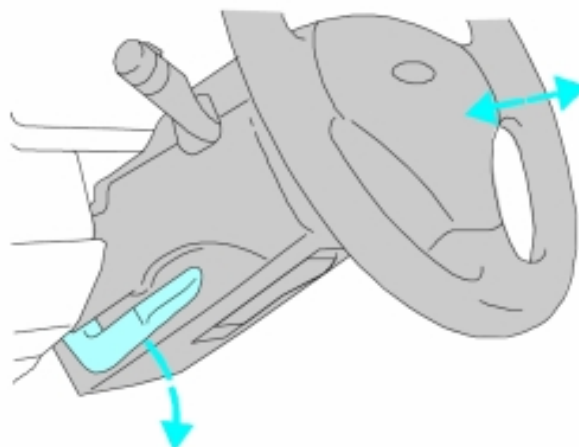

BANCOS DIANTEIROS



Não ajuste os bancos com o veículo em movimento.

- **Ajuste para frente ou para trás**

Para ajustar a posição do banco, levante a alavanca localizada na parte inferior dianteira do banco. Depois de soltar a alavanca, movimente o banco para garantir que o seu encaixe está seguramente engatado.



- **Ajuste de inclinação do encosto**

Incline-se para frente para aliviar o peso de seu corpo do encosto do banco; gire a manopla localizada na lateral interna do banco.

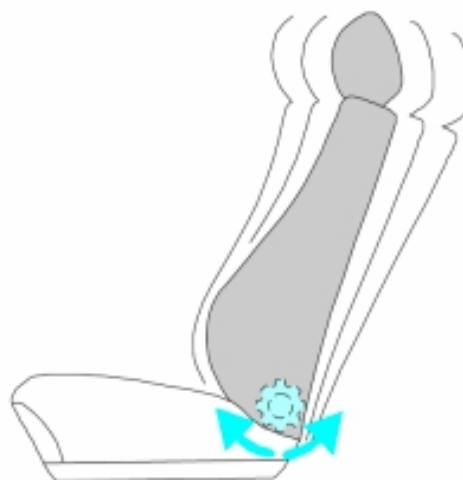

Equipamentos internos

- **Acesso ao banco traseiro (3 portas)**

Puxe para cima a alavanca de trava e incline totalmente o encosto do banco para frente.

Volte o encosto do banco para sua posição original até que trave com um estalido característico.



Não coloque atrás do banco quaisquer objetos que possam obstruir o funcionamento da trava.

- **Apoios para cabeça com ajuste de altura**

Para ajustar a altura dos encostos para cabeça, empurre-os para baixo ou puxe-os para cima. Para ajustar o ângulo dos encostos, gire-os para frente ou para trás. Os encostos para cabeça dianteiros podem ser retirados pressionando-se o botão de travamento no engate e puxando-os para fora.



Nunca trafegue com o veículo sem os encostos de cabeça.



Ajuste os encostos para cabeça de forma que fiquem exatamente atrás do centro de sua cabeça e nunca atrás de seu pescoço.

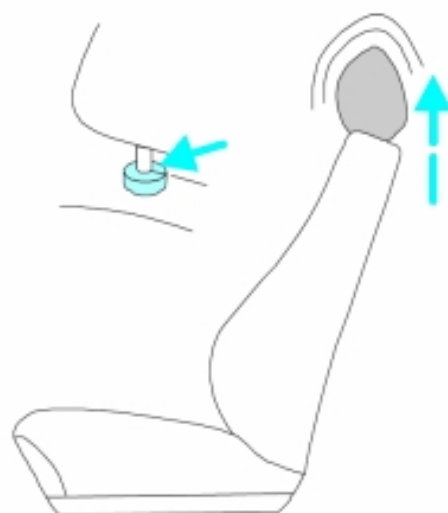
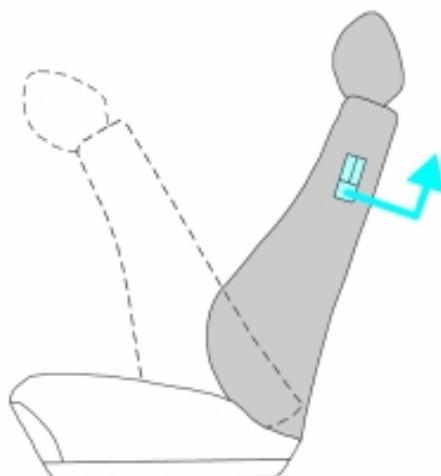

Equipamentos internos

BANCOS TRASEIROS

- **Apoios para cabeça (se disponíveis)**

Para ajustar a altura dos apoios para cabeça, empurre-os para baixo ou puxe-os para cima. Para retirá-los, pressione o botão de travamento na parte de trás do encosto do assento e puxe-os para fora.



Ajuste os apoios para cabeça de forma que fiquem atrás do centro de sua cabeça e nunca atrás de seu pescoço.

- **Apoio central para os braços (se disponível)**

Para abaixar o apoio para braço, puxe-o pela parte superior.

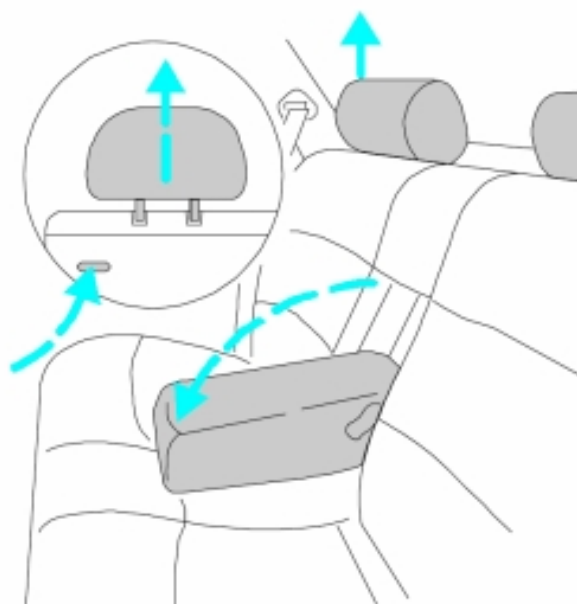

CINTOS DE SEGURANÇA

Utilize sempre cintos/ acessórios de segurança para crianças. Nunca use um cinto de segurança em mais de uma pessoa. Certifique-se de que ao colocá-los, os cintos estejam sem folga ou entrelaçados e que não estejam obstruídos por outros passageiros, pacotes, etc.

Equipamentos internos

Ajuste dos cintos de segurança

- **Cintos de segurança de três pontos retráteis-inerciais**

Puxe o cinto de forma uniforme. O cinto pode travar se puxado de forma brusca ou se o veículo estiver em um aclive ou declive acentuado.



Coloque a lingueta no fecho até ouvir um estalido característico, de outra forma, o cinto de segurança não estará corretamente travado.

Para soltar o cinto, aperte o botão vermelho no fecho. Então, deixe que o cinto se rebobine completamente e de forma suave. O cinto de segurança diagonal deverá permanecer no centro do ombro. A parte subabdominal deve ajustar-se em volta dos quadris e não sobre o estômago.

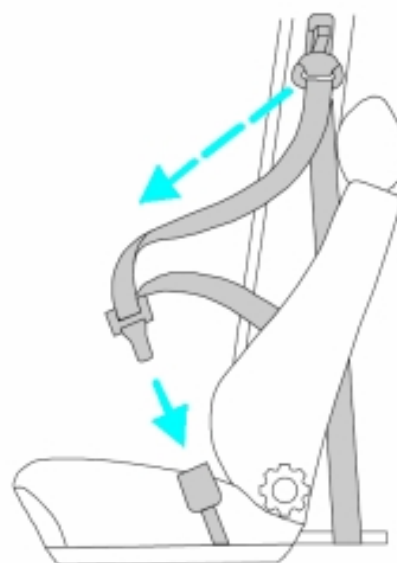

Não incline excessivamente os bancos dianteiros, uma vez que os cintos fornecem proteção máxima com estes na posição próxima a vertical. Em **veículos de 3 portas**, a extremidade do cinto sobre a barra de retenção do fundo desliza para frente quando o cinto é colocado.



Nunca obstrua a barra de retenção do cinto, no assoalho do habitáculo traseiro.

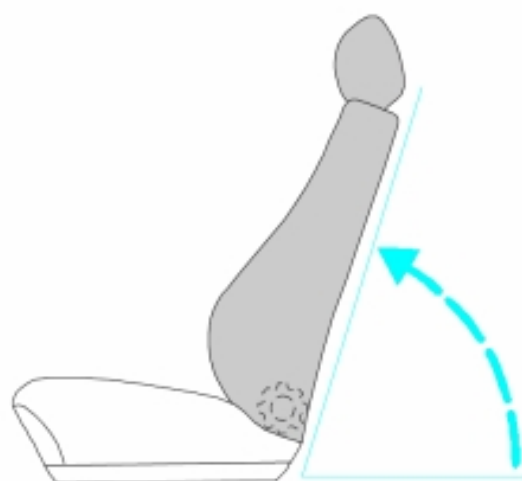

Equipamentos internos

- **Ajuste da altura dos cintos de segurança dos bancos dianteiros**

O cinto de segurança não deve ficar sobre o pescoço ou estômago. Se não estiver corretamente ajustado, aperte o botão de travamento no ajustador de altura e mova o pivô do cinto para uma das cinco posições disponíveis.

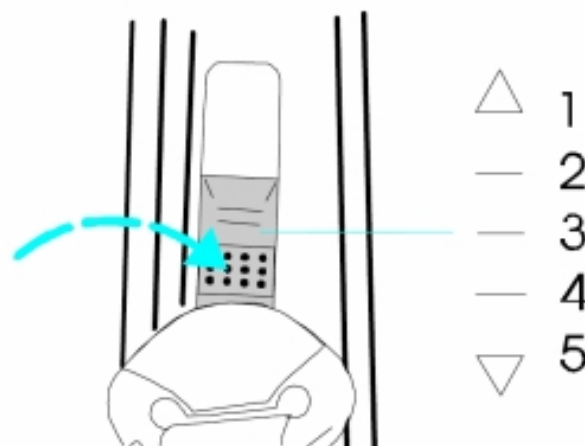

Cintos de segurança dos bancos traseiros

- **Cintos de segurança de três pontos retráteis-inerciais**

Os cintos de segurança de 3 pontos nas posições externas possuem um mecanismo de enrolamento automático. Puxe o cinto suavemente. Assegure-se que a lingueta encaixou-se no fecho com um estalido característico audível.

- **Cinto de segurança subabdominal central fixo**

Para soltá-lo, coloque a lingueta em ângulo reto ao cinto e puxe. Ao prendê-lo, certifique-se com um estalido positivo que a lingueta encaixou-se no fecho. Para apertá-lo, puxe a extremidade solta através da lingueta, cuidando para que o cinto se ajuste confortavelmente em volta dos quadris.

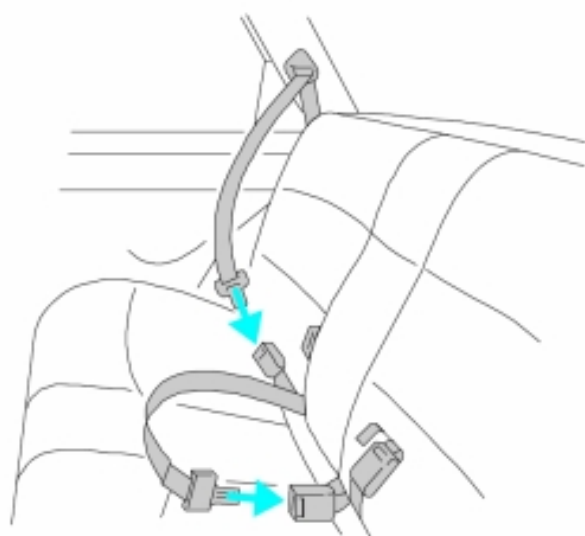

Equipamentos internos

Acessórios de segurança para crianças



Não devem ser utilizados assentos de bebês ou de crianças nos assentos dianteiros, com estes voltados para os bancos.

Crianças com menos de 12 anos de idade ou com altura até 1,50 cm devem ser protegidas com acessórios especiais para crianças, tais como cadeirinhas especiais para bebês, bancos especiais ou almofadas reforçadas para crianças, instaladas no banco traseiro.

Em conjunto com o cinto de segurança normal, estes acessórios ajudam a fornecer máxima segurança para as crianças.

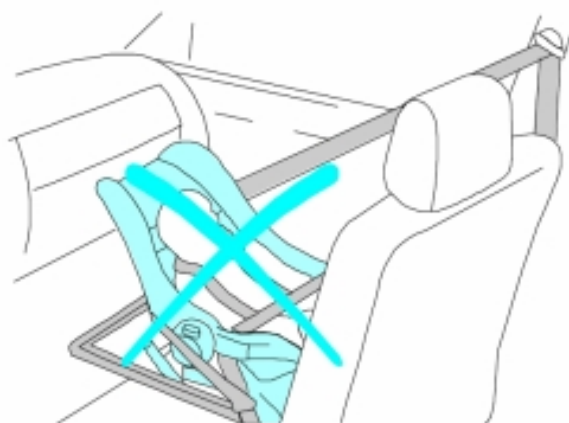

Os acessórios de segurança para crianças devem ser montados no banco traseiro



Cadeira de segurança para bebês

Equipamentos internos

O acessório de segurança utilizado depende do peso e da idade da criança:

- bebês de 0 a 8 meses, pesando menos de 10 kg, devem ser transportados em cadeirinha de segurança para bebês;
- crianças de aproximadamente 4 anos de idade, pesando entre 9 e 18 kg, devem ser transportadas em bancos de segurança para crianças;
- crianças de idade entre 4 e 11 anos, pesando entre 15 e 36 kg, devem utilizar uma almofada reforçada. A posição do banco mais elevado assegura que o cinto de segurança passe corretamente sobre o ombro ao invés do pescoço e o cinto de colo passe pelos quadris ao invés de passar sobre o estômago.

Banco de segurança para crianças



Almofada reforçada



Cuidados com os cintos de segurança

- **Verificação dos cintos de segurança**

Verifique periodicamente se os cintos apresentam algum dano ou desgaste. Verifique a segurança dos pontos de apoio e a ação travante dos retratores inerciais, puxando bruscamente cada cinto.

Verifique frequentemente os pontos de apoio



Equipamentos internos



Não tente consertar ou lubrificar os mecanismos dos fechos e retratores ou modificar os cintos de qualquer maneira. Os cintos sujeitos a esforços como resultado de um acidente devem ser substituídos e os pontos de apoio verificados por um distribuidor Ford.

- **Limpeza dos cintos de segurança**

Utilize água limpa morna.

Enxágue e seque naturalmente, sem aquecimento artificial.

Não utilize limpadores químicos, água fervendo, alvejantes ou tintas.

Não deixe que a umidade penetre no mecanismo retrator inercial.

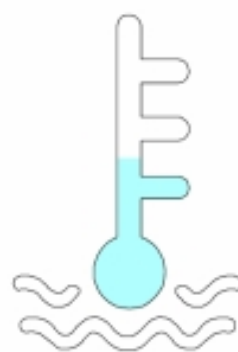
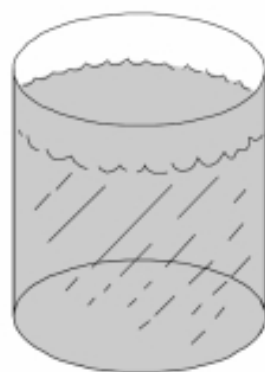

Equipamentos internos

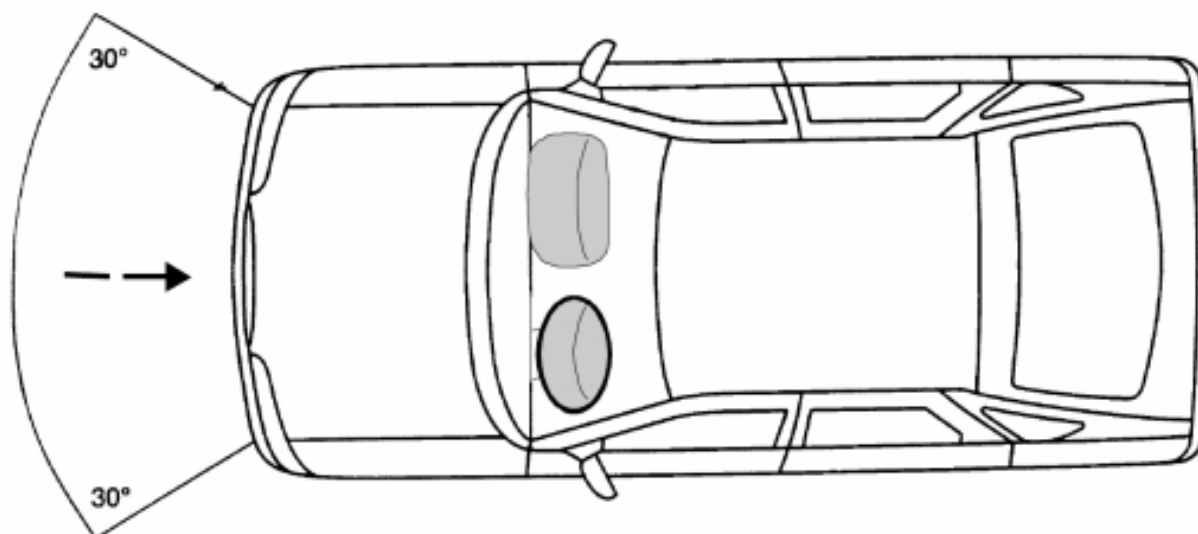

AIR BAG (SE DISPONÍVEL)

Funcionamento

Em conjunto com os cintos de segurança, o air bag pode reduzir o risco de ferimentos graves, em caso de impacto considerável.

O sistema de air bag é ativado se ocorrer um forte impacto frontal ou impacto em um ângulo de até 30°, do lado direito ou esquerdo. O air bag é inflado em milésimos de segundo. Assim que a cabeça e a parte superior do corpo do(s) ocupante(s) entram em contato com o air bag, o gás propelente e vácuo e amortece o movimento de avanço da cabeça e da parte de cima do corpo do(s) ocupante(s) do(s) banco(s) dianteiro(s).

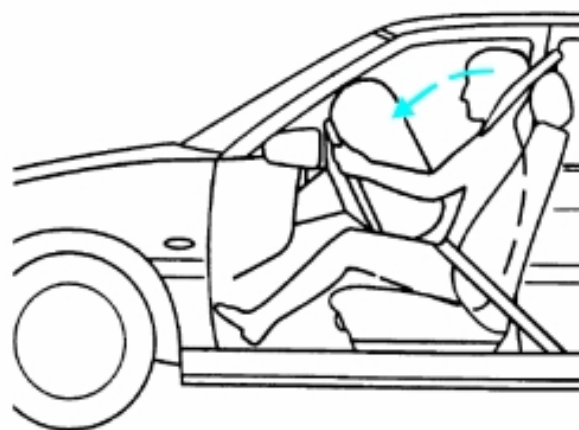

Equipamentos internos

No caso de impacto menos grave ou capotagem, impacto na parte traseira ou lateral do veículo, o sistema de air bag não é ativado.

A eficiência máxima do air bag é obtida com a regulagem correta do banco e do encosto do banco: ajuste-os de forma que o volante possa ser segurado com os braços ligeiramente dobrados, e coloque o encosto do banco em posição quase vertical. Para todos os efeitos, esta também é a posição ideal para dirigir e reduz o perigo de ferimento por proximidade excessiva ao air bag quando este é inflado. O mesmo se aplica para o passageiro da frente.



Coloque sempre o cinto e mantenha distância suficiente do volante. Só se o cinto estiver realmente colocado é que o pré-tensionador do cinto mantém o corpo na posição correta para a atuação eficaz do air bag.



Não utilize cadeira de criança ou de bebê, na qual a mesma fique virada de costas para o pára-brisa. Há sério risco de ferimento com o desdobramento do air bag do lado do passageiro.



Equipamentos internos

Sistema suplementar de retenção

O sistema de air bag é composto de:

- um saco de nylon inflável (air bag) com gerador de gás, oculto por trás da almofada central do volante e por trás do painel de instrumentos do lado do passageiro;
- uma unidade eletrônica de controle e diagnóstico e uma luz de advertência no painel de instrumentos;
- sensores de impacto. O disparo do air bag libera um gás propelente composto de dióxido de carbono, não tóxico e não inflamável.



Sistema suplementar de retenção



Mantenha as áreas à frente dos air bags sempre desobstruídas. Não coloque nada encostado ou em cima dessas áreas. Para limpar as áreas à frente dos air bags, utilize unicamente um pano úmido, e não molhado.



Diversos componentes do sistema air bag ficam quentes após a ativação (disparo). Evite tocar em qualquer componente do sistema de air bag logo após o disparo.

Equipamentos internos



Trabalhos de reparo no volante, na coluna de direção e no sistema de air bag só podem ser executadas por técnicos devidamente treinados. Caso contrário, existe o perigo de ferimentos pela ativação inadvertida do air bag. O seu distribuidor Ford dispõe de técnicos treinados especificamente para efetuar a manutenção do seu veículo.

Luz de advertência do air bag

Quando a chave de ignição é girada para a posição "II", a luz de advertência do air bag (localizada no painel de instrumentos) acende por aproximadamente 5 segundos, indicando que o sistema está operacional.

Se a luz de advertência não acender, se continuar acesa ou se acender intermitentemente ou continuamente com o veículo em movimento, é sinal de que existe alguma anomalia. Para sua própria segurança, verifique o sistema o mais depressa possível num distribuidor Ford.

Recomenda-se que o air bag seja substituído após 15 anos. Depois desse período, sua eficácia pode ficar comprometida.

Se houver quaisquer dúvidas quanto a data de substituição do(s) air bag(s), consulte o seu distribuidor Ford.

O sistema de air bag deve ser removido apenas por técnico devidamente treinado.

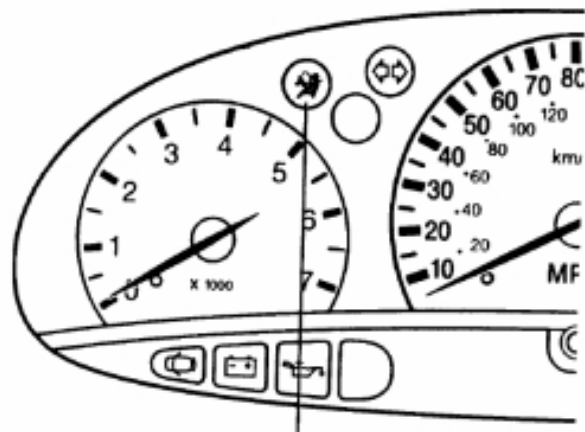

Luz de advertência do air bag

Equipamentos internos

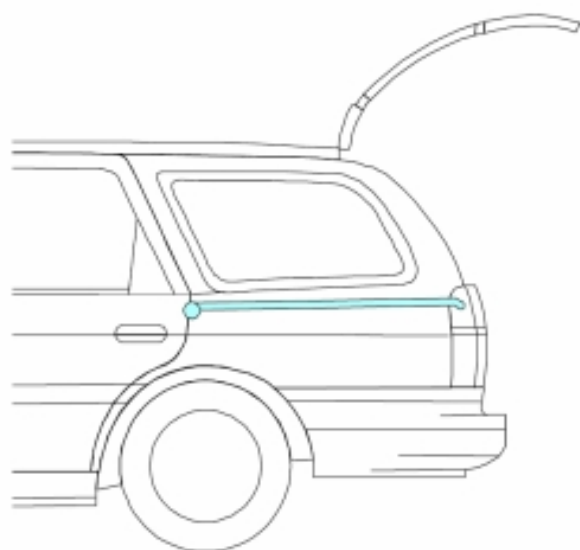
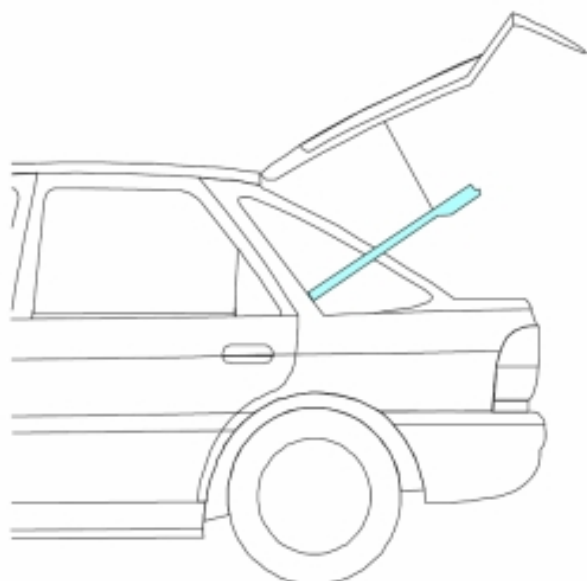

Porta-pacotes

- **Remoção**

Primeiro desprenda as duas alças de fixação na porta traseira. Então, solte a bandeja nas laterais e puxe-a horizontalmente, sem incliná-la.

- **Montagem**

Insira a bandeja horizontalmente, alinhe-a e empurre-a até o ponto de parada. Prenda as alças de fixação.

- **Cobertura do compartimento de bagagem (Station Wagon)**

Puxe a cobertura (1) para trás e encaixe nas abas de fixação nas laterais das colunas da tampa traseira.

A cobertura pode ser retirada completamente apertando axialmente para o centro ambas as extremidades do suporte (2), após o desencaixe da tampa de acesso (3).

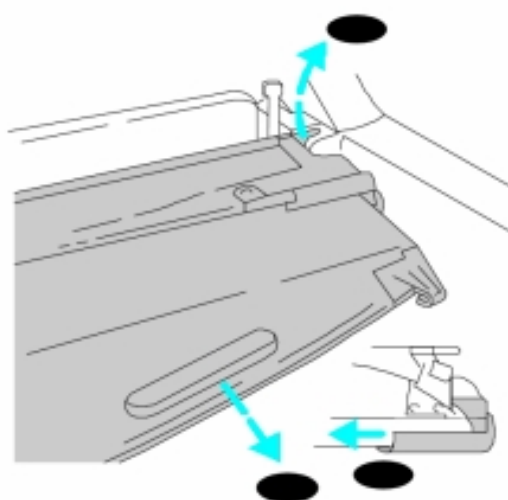
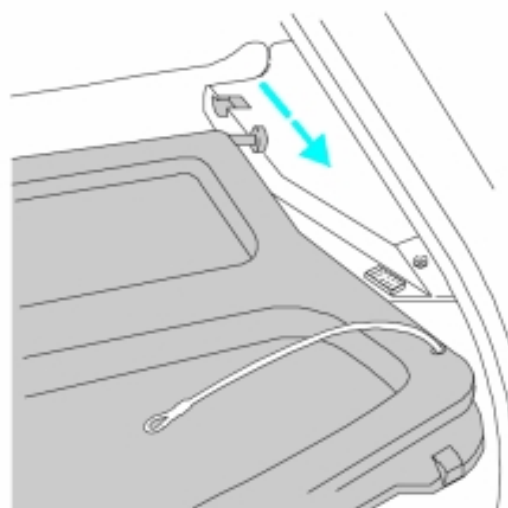

Equipamentos internos

- **Luz do compartimento de bagagem**

Acende automaticamente quando o compartimento de bagagem é aberto.

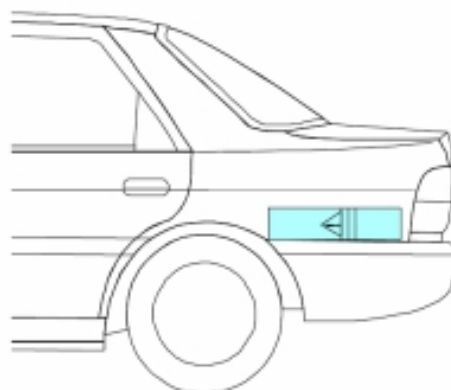

Triângulo de segurança (3 e 5 portas)

Localiza-se no painel de acabamento esquerdo do compartimento de bagagens.

Triângulo de segurança (Station Wagon)

O compartimento do triângulo de segurança está situado sob o painel do assoalho traseiro, próximo ao pneu sobressalente.

Extintor de incêndio

Está localizado na frente do banco do motorista, no assoalho. Sua remoção se dá puxando a alça da presilha de fixação. As instruções para seu uso são encontradas no próprio extintor. Sua manutenção é de responsabilidade do proprietário; portanto deverá ser feita segundo as instruções do fabricante, impressas no equipamento.

O prazo de validade do extintor é de 5 anos, desde que o ponteiro do indicador permaneça na faixa verde e todas as exigências quanto à manutenção do extintor sejam cumpridas.

Equipamentos internos

- **Inclinação do encosto bi-partido do banco traseiro**

Se você necessita de uma área de carga completamente plana, recue as alavancas laterais de liberação, incline o encosto para a frente pela alça central e então abaixe-o.

Nos veículos com apoios para cabeça no banco traseiro, estes devem ser retirados primeiro.

Nota: certifique-se de que os cintos de segurança não estejam obstruídos quando retornar o encosto do banco para a posição vertical. Pressione firmemente os encostos dos bancos nas suas fixações.

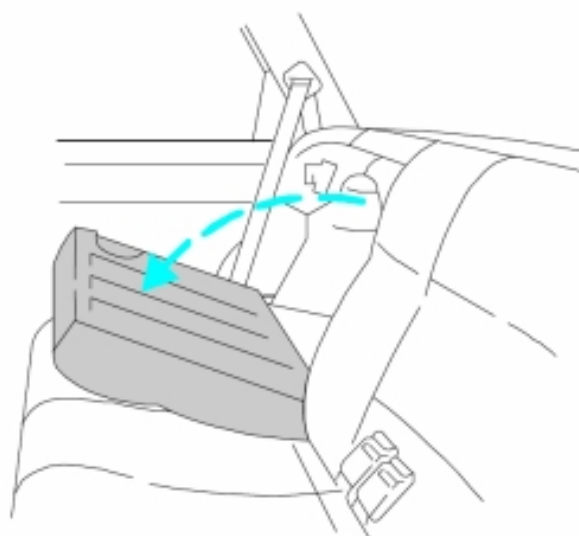
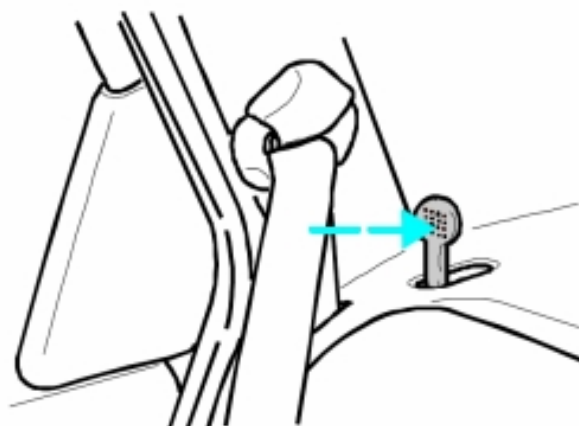

Posicione as cargas pesadas para a frente e fixe-as de forma a não escorregarem. A exigência legal quanto a iluminação da placa traseira somente pode ser satisfeita se a tampa do compartimento de bagagens traseiro estiver fechada. Gases do escape potencialmente perigosos podem ser levados para o interior do veículo através da abertura do compartimento de bagagens.

Partida

PONTOS GERAIS SOBRE A PARTIDA

Partida

Gire a chave de ignição no sentido horário para acionar o motor de partida. Não acione-o por mais de 5 segundos aproximadamente, por vez.

Se o motor de partida foi acionado mais de uma vez, a chave de ignição deve ser retornada para a posição "I" ou "0".

Limitador de rotação do motor

A velocidade de rotação do motor é limitada eletronicamente para protegê-lo.

Após o desligamento da bateria

Se a bateria foi desligada, o veículo pode exibir algumas características incomuns de direção por aproximadamente 8 km, após ligar novamente a bateria. Isto ocorre devido à reaprendizagem automática do sistema de controle do motor.



Se o motor não entrar em funcionamento, procure instruções relativas ao interruptor de segurança de injeção de combustível, página 96.

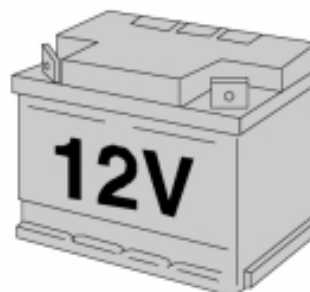
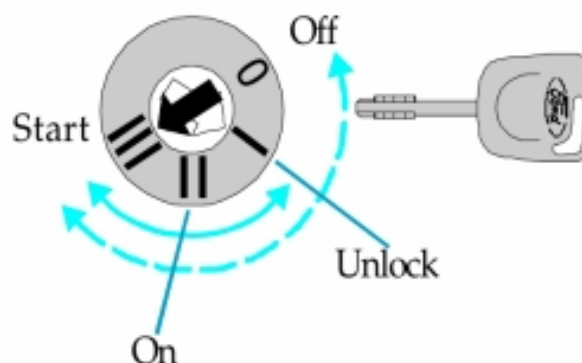

Partida

CONDIÇÕES DE OPERAÇÃO DO MOTOR	
Motor frio ou em temperatura normal	Motor afogado
<ul style="list-style-type: none">• Pressione completamente o pedal da embragem e dê a partida no motor sem tocar no acelerador.• Se o motor não entrar em funcionamento dentro de 5 segundos, espere por um curto período e repita o procedimento.• Se o motor não entrar em funcionamento após três tentativas, espere por 10 segundos e siga o procedimento para “motor afogado”.	<ul style="list-style-type: none">• De forma lenta, pressione completamente o acelerador, segure-o nesta posição e dê a partida no motor.• Se o motor não entrar em funcionamento, repita o procedimento para “motor em temperatura normal”.

Freios

SISTEMA DE FREIOS DE CIRCUITO DUPLO

Seu veículo está equipado com um sistema de freios de circuito duplo dividido diagonalmente. Os freios a disco são montados nas rodas dianteiras e a tambor nas rodas traseiras. Se um dos circuitos de freio falhar, o outro permanecerá operante.

Em caso de falha em qualquer um dos sistemas, a luz de advertência dos freios no painel de instrumentos acenderá.



Se ocorrer uma falha, será necessário exercer uma força maior sobre o pedal do freio e levar em consideração um aumento na distância de frenagem. Neste caso, dirija-se imediatamente a um distribuidor Ford.

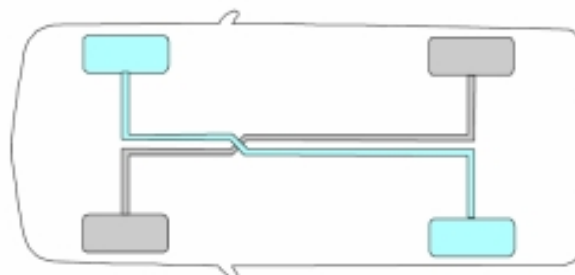

Freios a disco

Discos de freio e pastilhas molhados possuem coeficiente de atrito mais baixo, resultando em uma eficiência de frenagem reduzida. Após lavar o carro, em chuvas fortes ou na lama, toque levemente o pedal de freio enquanto estiver dirigindo, para retirar a película de água.

Freios

Fluido de freio

Se a luz de advertência do nível do fluido de freio baixo/freio de estacionamento não apagar quando o freio de estacionamento for liberado, isto indica que o nível de fluido de freio está baixo.



Adicione imediatamente fluido de freio até o nível do reservatório alcançar a marca MÁX., e verifique o sistema de frenagem em um distribuidor Ford.

Luz de advertência do nível do fluido de freio baixo

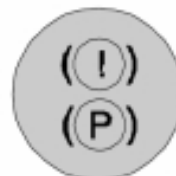

Reboque/bagageiro



REBOCAMENTO DE TRAILER



Para maior segurança, sempre observe o peso máximo permissível do trailer (50 kg) na extremidade do engate.

Excesso de peso na traseira prejudica a dirigibilidade do veículo. Em regiões montanhosas, acima de 1000 metros, a atmosfera rarefeita reduz o desempenho do motor.

DESCIDAS ÍNGREMES

Use o freio motor (marcha engatada) em ladeiras. Lembre-se do efeito limitado dos freios do trailer. Acione o pedal do freio somente em intervalos curtos.

MODELOS EQUIPADOS COM AR-CONDICIONADO

Sugestão

Desligue o ar-condicionado ao rebocar um trailer ou dirigir com cargas pesadas íngremes, a fim de otimizar o desempenho do veículo.

CARGA MÁXIMA DO BAGAGEIRO

A carga do teto máxima permissível é de 75 kg (exceto no modelo Station Wagon, com trilhos de teto integrais, que é de 100 kg uniformemente distribuídos).



O bagageiro carregado modifica o centro de gravidade e a aerodinâmica do veículo. Tenha cuidado ao fazer curvas, dirigir sob ventos cruzados e em alta velocidade.

Catalisador

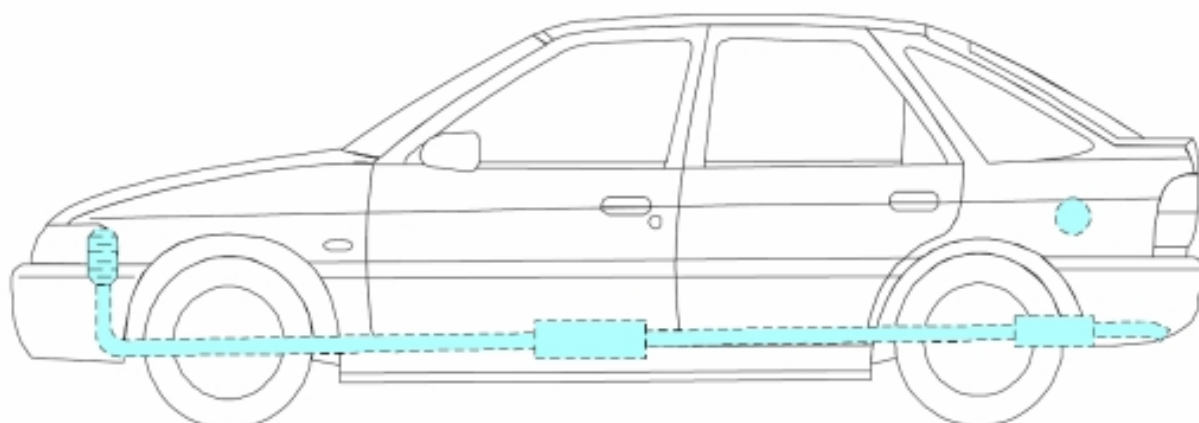

CATALISADOR

O catalisador é um dispositivo que auxilia a reduzir a poluição de gases de escape.

O catalisador aquece rapidamente após a partida do motor para garantir que ele opere corretamente durante a fase de aquecimento do motor.



Sempre utilize combustível isento de chumbo. A gasolina contendo chumbo causará danos permanentes ao conversor catalítico e no sensor HEGO (sensor de oxigênio dos gases do escape).

A Ford não assume qualquer responsabilidade por danos causados pela utilização de combustível com chumbo. Embora tais danos não sejam cobertos pela garantia, procure imediatamente o distribuidor Ford mais próximo caso tiver adicionado inadvertidamente gasolina com chumbo.

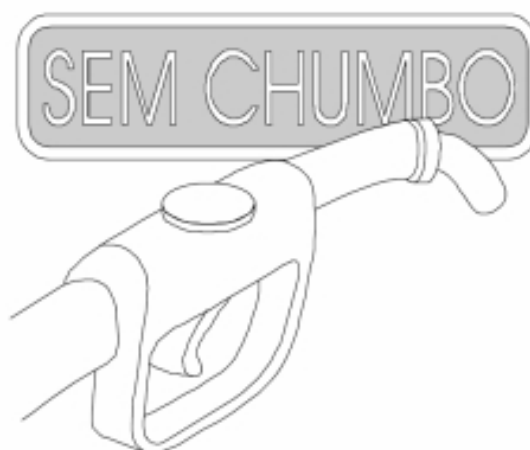

Catalisador

DIRIGINDO

Evite condições de operação que possam levar à passagem de combustível parcialmente queimado pelo catalisador, especialmente quando o motor estiver quente.

Estas condições incluem:

- permitir que o seu veículo fique sem combustível;
- períodos longos de partida do motor;
- permitir que o motor funcione com algum terminal de vela desligado;
- dar a partida, empurrando ou rebocando o veículo com o motor em temperatura normal de operação. Utilize cabos de partida auxiliar;
- desligar a ignição enquanto dirige.

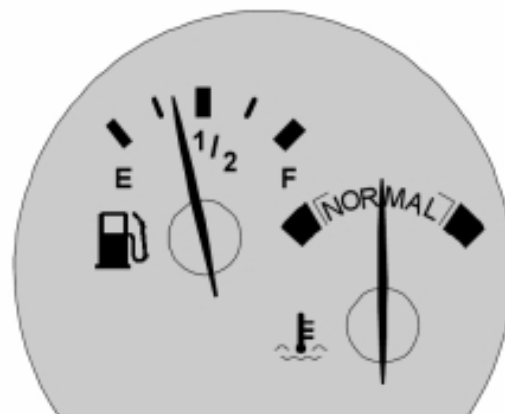

Se o motor apresentar falha na ignição ou desempenho abaixo do normal ao dirigir, dirija-se em baixa velocidade a um distribuidor Ford mais próximo. Não pressione totalmente o acelerador.

Catalisador

Estacionamento

Quando o motor é desligado, o escapamento continua irradiando uma quantidade considerável de calor por um curto período de tempo. Portanto, é importante evitar estacionar, parar ou operar o veículo sobre grama ou folhas secas etc. Pode haver risco de combustão.

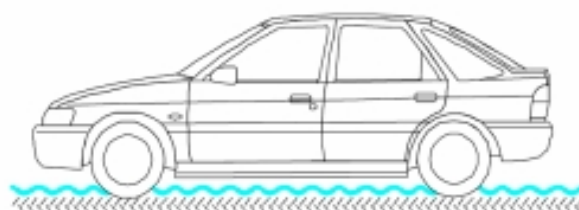

Revestimento de proteção da parte inferior do veículo

O catalisador de seu veículo é equipado com proteções térmicas. Não aplique vedadores inferiores nestas ou próximos destas proteções, no cano de escape ou no próprio conversor. Não retire as proteções térmicas.

Cuidados e manutenção

SERVIÇO FORD

Para que o veículo seja mantido sempre em estado que possa ser utilizado com segurança, é importante respeitar os intervalos de manutenção indicados no Manual de Garantia e Manutenção. Utilize sempre os cuidados de seu distribuidor Ford para estas revisões.

Verificações a serem feitas

Verifique e complete os níveis dos fluidos regularmente. Verifique a pressão dos pneus e o funcionamento correto dos freios e luzes.

Verifique as luzes de advertência. Os reservatórios do fluido de freio e do líquido de arrefecimento são translúcidos para permitir uma verificação visual rápida.

Para fácil identificação, todas as tampas de enchimento e a vareta medidora do nível de óleo do motor são de cor amarela/preta.



Quando o motor estiver funcionando, preste atenção para que certas roupas como gravata ou cachecol e cabelos longos soltos não entrem em contato com peças móveis do motor, pois há risco de ferimentos graves.



Pessoas portadoras de marca-passo não devem efetuar trabalhos com o motor do veículo em funcionamento, devido às altas tensões geradas pelo sistema de ignição.

Cuidados gerais do veículo

Quando um motor é lavado, são removidos resíduos de combustível como graxa e óleo. Portanto, deve-se sempre que possível, usar um posto de abastecimento de combustível que tenha equipamento separador de óleo no espaço de lavagem de carro.



Óleo de motor, fluido de freio, líquido de arrefecimento, baterias e pneus usados devem ser acondicionados e armazenados em instalações especialmente preparadas para tratamento de lixo industrial. Em hipótese alguma, qualquer destes itens deve ser colocado em latas de lixo doméstico ou os líquidos derramados em encanamentos. Cada um deve preocupar-se com a proteção do meio ambiente. Contribua também para este fim.



Não transporte materiais inflamáveis no compartimento do motor, pois há sério risco de ocorrer incêndio e ferimentos.

Cuidados e manutenção

QUADRO DE MANUTENÇÃO

Verificação diária
<ul style="list-style-type: none">• Ligue todas as luzes externas e internas. Substitua as lâmpadas queimadas ou fracas e certifique-se de que todos os vidros das lâmpadas estejam limpos.
Verificação ao reabastecer
<ul style="list-style-type: none">• Nível do óleo do motor.• Nível do fluido de freio.• Nível do fluido do lavador de pára-brisa.• Condição e pressão dos pneus (somente quando frios).
Verificação mensal
<ul style="list-style-type: none">• Tubos, mangueiras e reservatórios quanto a vazamentos.• Nível do fluido da direção hidráulica.• Funcionamento do ar-condicionado.• Funcionamento do freio de estacionamento.• Funcionamento da buzina.

Cuidados e manutenção

Abertura da tampa do compartimento do motor

1. Puxe a alavanca de liberação da tampa do compartimento do motor, situada na parte inferior do revestimento da coluna de direção.

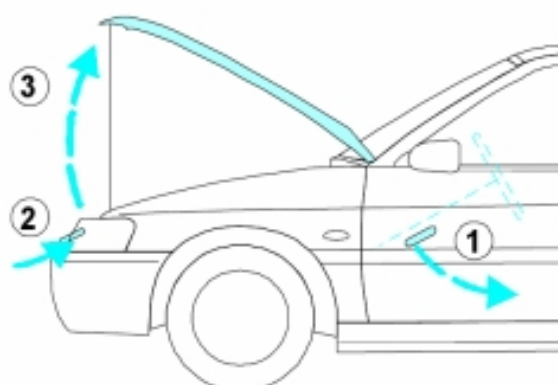

2. Levante ligeiramente a parte dianteira da tampa e empurre a trava de segurança para a esquerda.

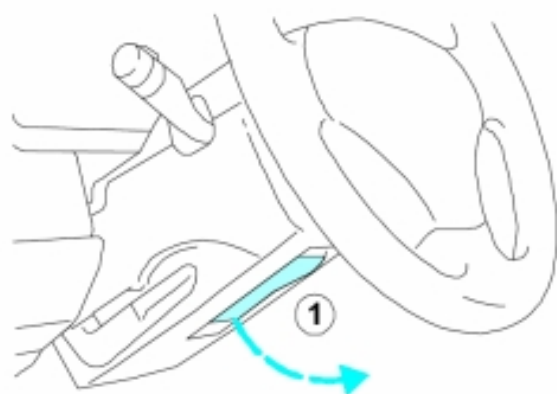

3. Levante a tampa e apóie-a com a haste.

Para fechar a tampa, encaixe a haste de apoio na presilha de fixação e baixe a tampa, soltando-a de uma altura de 20 a 30 cm.

Verifique sempre se a tampa do compartimento do motor está completamente fechada.

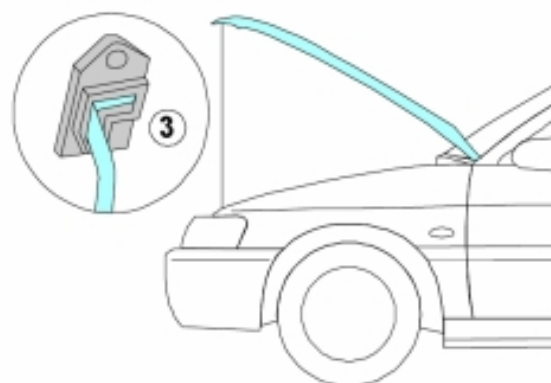
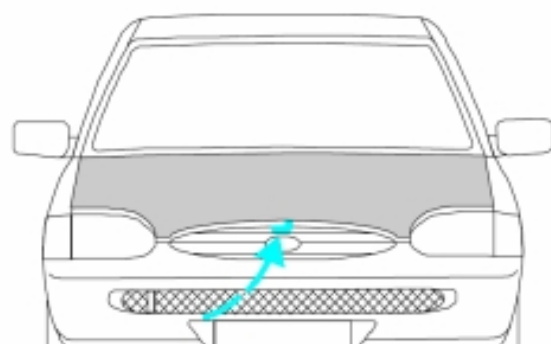

Cuidados e manutenção

COMPARTIMENTO DO MOTOR ZETEC 16V

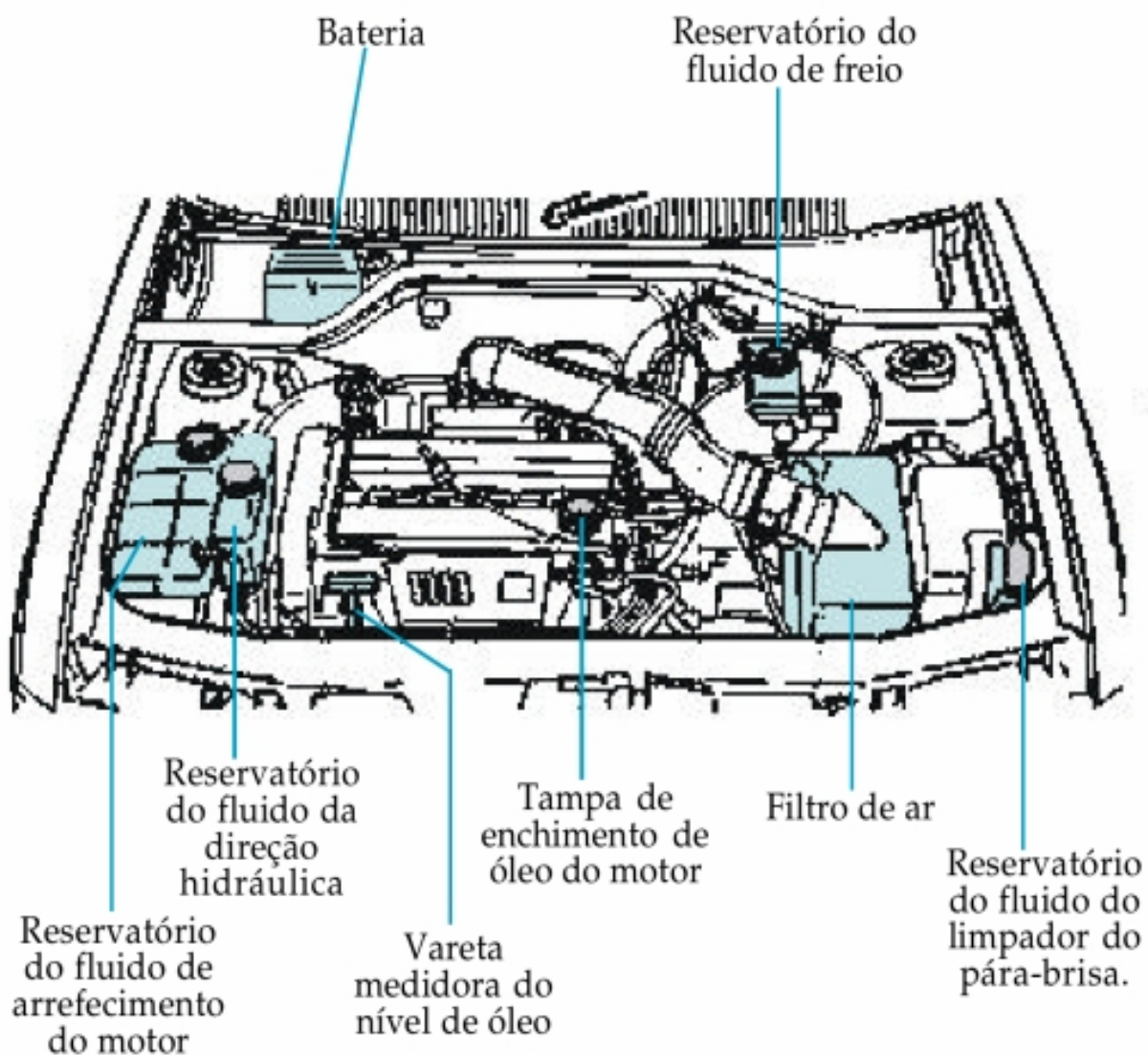

Cuidados e manutenção

Medição do nível de óleo do motor

O consumo de óleo do seu motor é influenciado por muitos fatores. Motores novos atingem o consumo normal somente após aproximadamente 5000 km. Se submetido a cargas elevadas, o motor de seu veículo também consumirá mais óleo. Verifique o óleo do motor sempre que reabastecer. Ao fazê-lo, certifique-se que o veículo está parado em uma superfície plana. Desligue a chave de ignição e espere alguns instantes para que o óleo do motor escoe de volta para o cárter. Puxe para fora a vareta medidora de nível, limpe-a com um pano limpo, sem felpas, coloque-a novamente e retire-a uma vez mais. O nível de óleo é mostrado pela película de óleo que adere à vareta. Se o nível estiver entre as marcas MÍN. e MÁX., não há necessidade de completá-lo novamente. Se estiver abaixo da marca de MÍN., complete-o imediatamente utilizando somente óleo de motor de acordo com a especificação Ford. Meio litro a um litro de óleo na vareta de motor será suficiente para aumentar o nível da marca de MÍN. para a marca de MÁX. Utilize apenas óleo API-SH ou SJ; jamais óleos API-SC, SD, SE, SF ou SG.

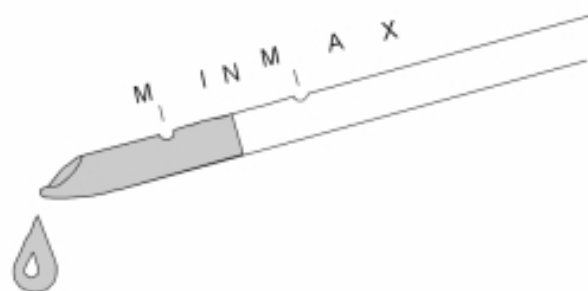

Nunca complete o nível acima da marca de MÁX.

Cuidados e manutenção

Tampa de abastecimento de óleo do motor

A tampa de abastecimento de óleo é do tipo de ajuste por rosca ou por encaixe. Para abrir, gire a tampa no sentido anti-horário. Não abra a tampa enquanto o motor estiver funcionando. Os aditivos de óleo não são necessários e nem recomendados e poderiam, sob certas condições, causar danos que não são cobertos pela garantia Ford.



Contato prolongado e frequente com óleo de motor, fluidos hidráulicos e de arrefecimento pode causar sérias doenças de pele, incluindo dermatite e câncer. Evite o contato excessivo com a pele e lave completamente as áreas afetadas.



Recipientes de óleo usados e vazios não devem ser descartados juntamente com o lixo doméstico. Utilize instalações de lixo especialmente preparados ao descartá-los.

Filtro de óleo

Os filtros Motorcraft são projetados para maior proteção e vida mais longa do motor. Se for usado um filtro de óleo que não atenda às especificações Ford quanto a material e projeto, poderão ocorrer problemas como ruídos no motor durante a partida. Por isso, recomenda-se o uso de filtros de óleo Motorcraft (ou qualquer outra marca que atenda às especificações Ford) para o motor do seu carro.

Cuidados e manutenção

Nível do fluido da direção hidráulica

Desligue o motor. Com o sistema de direção em temperatura normal de funcionamento, o nível do fluido deve estar no máximo até a marca MAX PIOT (MÁX. QUENTE) do reservatório. Quando o sistema de direção estiver frio, até a marca MAX COLD (MÁX. FRIO). Se abaixo da marca MÍN (MÍNIMO), complete o nível com o fluido especificado. Consulte o capítulo “Informações utilizadas no posto de serviços”.

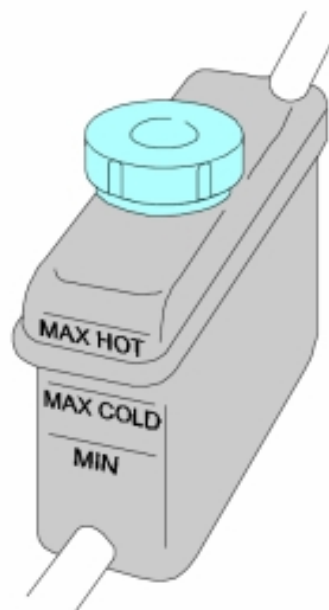

Reservatório do fluido de freio

O nível do fluido deve ficar entre as marcas MÍN. e MÁX., na lateral do reservatório. Se estiver abaixo da marca MÍN., a luz de advertência do nível do fluido de freio no painel de instrumentos acenderá.

Adicione somente fluido de freio que atenda à especificação Ford. Consulte o capítulo “Informações utilizadas no posto de serviços”.

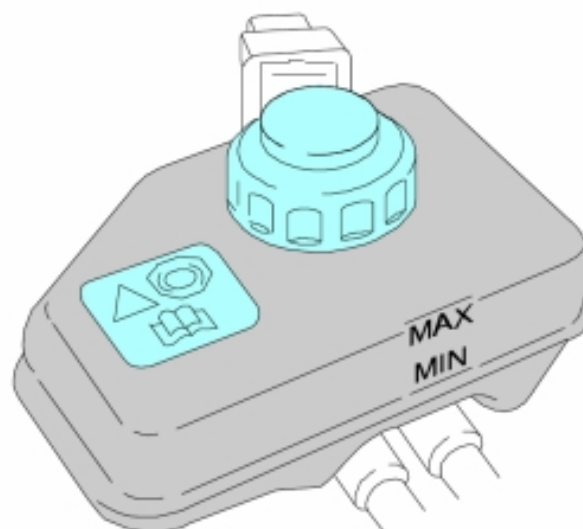

Não deixe que o fluido de freio entre em contato com a pele ou olhos. Se isto ocorrer, enxágue imediatamente as áreas afetadas com bastante água. O fluido de freio afeta o acabamento da pintura. Se salpicado ou derramado sobre uma superfície pintada, limpe-o imediatamente com uma esponja molhada.



Luz de advertência do nível do fluido de freio

Cuidados e manutenção

Higiene absoluta deve ser observada ao completar o nível com o fluido de freio. Qualquer entrada de sujeira no sistema de freio pode causar perda do desempenho do sistema.

O símbolo no reservatório de fluido de freio indica a recomendação de fluido de freio “isento de parafina”.

Nível do líquido de arrefecimento

O nível do líquido de arrefecimento é visível através do reservatório transparente. O nível do líquido de arrefecimento deve ficar entre as marcas MÍN. e MÁX. quando o motor estiver frio. O líquido do arrefecimento, quando aquecido, expande-se e pode, por conseguinte, estender-se além da marca MÁX.



Nunca retire a tampa de abastecimento quando o motor estiver quente.

Se o líquido de arrefecimento for adicionado com o motor quente, espere primeiro 10 minutos. Inicialmente, desrosqueie a tampa somente uma volta para permitir alívio de pressão. Espere um pouco e, então, abra completamente. Complete com uma mistura de 50% de água e 50% de líquido de arrefecimento. Veja o capítulo “Informações utilizadas no posto de serviços”.

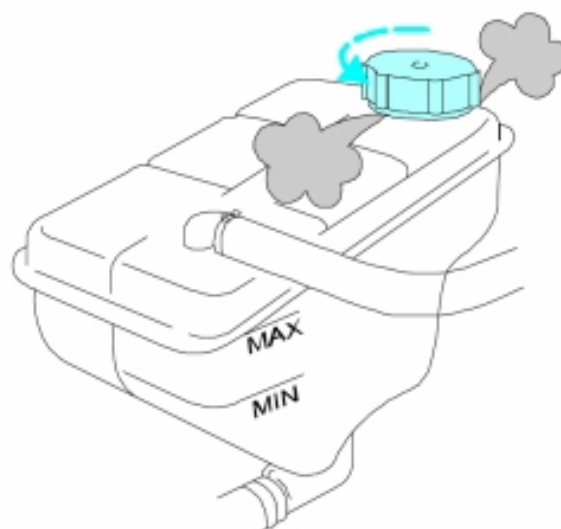
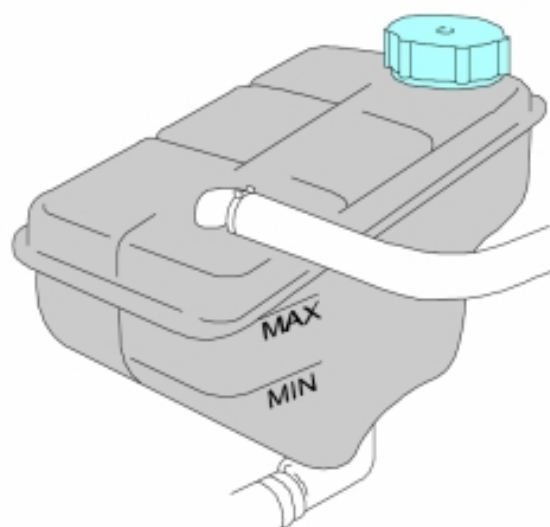

Cuidados e manutenção

Arrefecimento do motor

O líquido de arrefecimento, quando utilizado na concentração correta, proporciona proteção contra corrosão, superaquecimento e congelamento durante todo o ano. Motores modernos funcionam em temperaturas elevadas e líquidos de arrefecimento de qualidade inferior são ineficazes em manter, de forma adequada, a proteção contra corrosão do sistema de arrefecimento. Por este motivo, use somente líquidos de arrefecimento que satisfaçam as especificações Ford. Veja o capítulo “Informações utilizadas no posto de serviço”.



Não permita que o líquido de arrefecimento entre em contato com os olhos ou pele. Se isto ocorrer, enxague imediatamente as áreas afetadas com muita água.

Sistema de lavagem do pára-brisa

Os sistemas de lavagem do pára-brisa dianteiro e traseiro são supridos pelo mesmo reservatório. Para verificar o nível do fluido, tampe o furo na parte de cima da tampa com o polegar e levante a tampa para fora. O nível do fluido será mostrado na vareta medidora do nível. Se necessário, complete o nível com água limpa e detergente neutro.

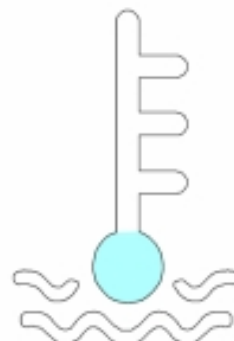

Adicione líquido de arrefecimento somente quando o motor estiver frio

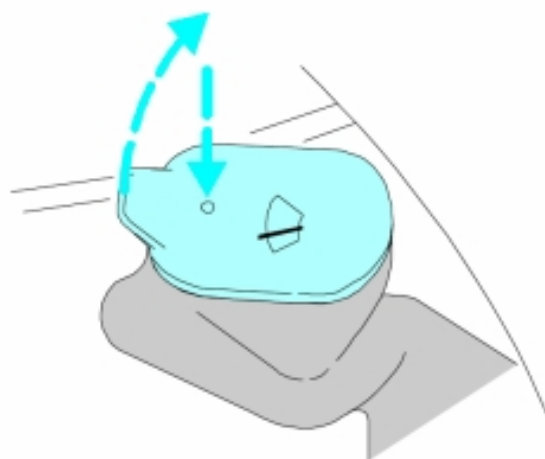

Cuidados e manutenção

Ajuste dos jatos dos lavadores do pára-brisa

A direção dos jatos pode ser ajustada utilizando um alfinete. Os jatos dos lavadores do vidro traseiro estão localizados acima da tampa traseira.

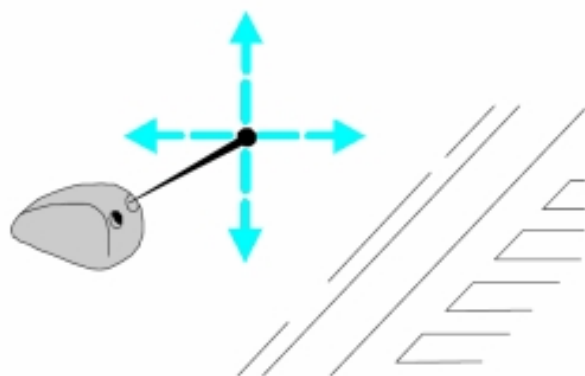

Verificação das palhetas dos limpadores

Verifique as palhetas dos limpadores quanto a irregularidades, passando a ponta dos dedos sobre a extremidade da palheta. Resíduos de graxa, silicone e combustível também evitam que as palhetas dos limpadores funcionem adequadamente.

Troque as palhetas dos limpadores pelo menos uma vez por ano.

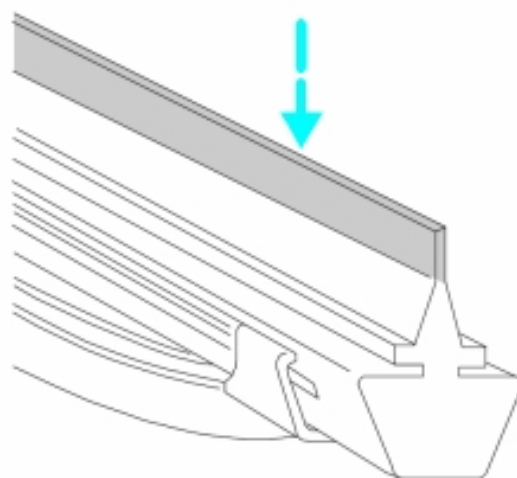

Substituição das palhetas dos limpadores

É recomendável a substituição das palhetas dos limpadores antes do inverno. Para retirá-las, pressione o grampo de fixação e puxe a palheta do limpador para fora do braço. Para colocar a nova, simplesmente pressione a palheta nova do limpador no braço.

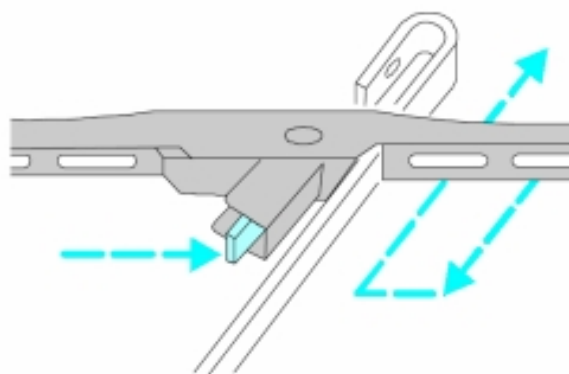

PNEUS

Para sua segurança

Verifique a pressão dos pneus ao reabastecer, com os pneus frios (lembre-se de incluir o pneu sobressalente); consulte capítulo “Informações utilizadas no posto de serviços” para as pressões recomendadas dos pneus, especialmente com cargas úteis elevadas e ao dirigir em altas velocidades; baixa pressão nos pneus reduz a estabilidade, aumenta a resistência ao rolamento, acelera o desgaste do pneu e causa danos que podem levar a acidentes. Se for necessário subir no meio-fio, faça-o somente de forma devagar e, se possível, aproxime o veículo com as rodas em ângulo reto; evite obstáculos de bordas íngremes e pontiagudas; não esfregue as paredes laterais do pneu ao estacionar; examine regularmente a superfície dos pneus quanto a cortes, presença de objetos estranhos e desgaste desigual. Desgaste desigual da banda de rodagem indica defeito no alinhamento da roda. O desempenho e segurança do pneu tendem a declinar após aproximadamente 3 mm de redução na profundidade dos sulcos. O risco de aquaplanagem é consideravelmente maior com sulco menor.



Procure desfazer-se dos pneus desgastados de acordo com as leis locais para o meio ambiente.

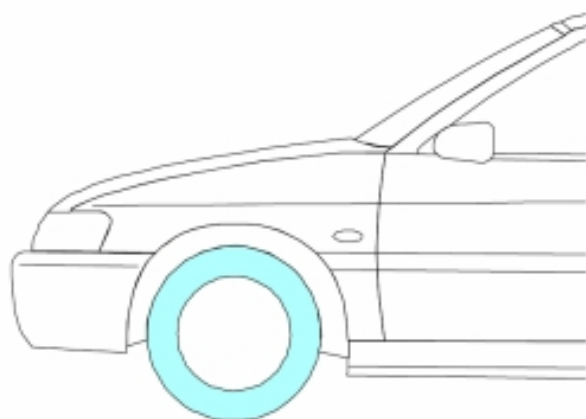

Cuidados e manutenção

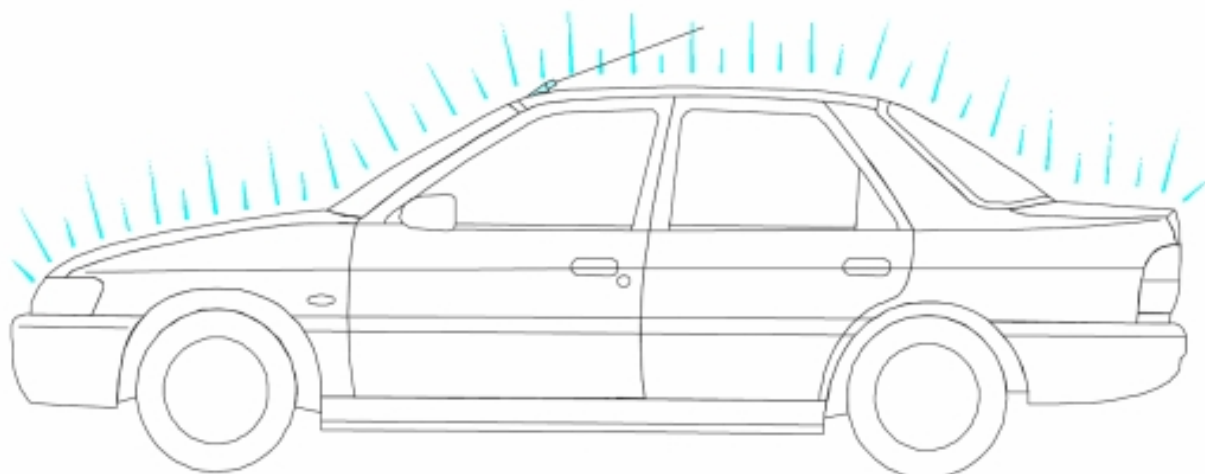

Lavagem do veículo

- O elemento mais importante para manter a pintura do veículo é água limpa. O melhor procedimento é lavar sem esfregar em uma boa instalação de lavagem de carro. Lembre-se de incluir lavagem regular da subestrutura (assoalho) do veículo.
- Lavagem manual: enxague com muita água ao utilizar “shampoo” para carro. Seque o veículo com um pano macio.

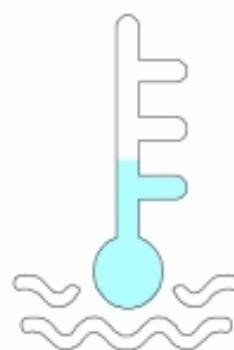

Utilize somente água fria ou morna para lavar o veículo



Retire a antena antes de entrar num equipamento de lavagem automática. Após lavar o veículo, pise suavemente no freio várias vezes enquanto estiver dirigindo, para eliminar a umidade nos discos de freio.

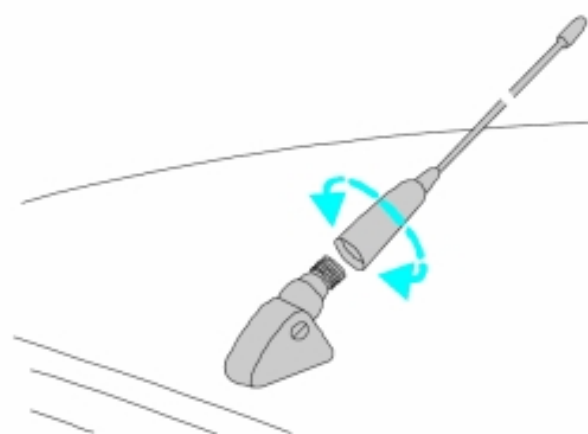

Cuidados e manutenção



Somente utilize áreas de lavagem de carro que apresentam sistemas de drenagem não hostis ao meio ambiente. As partículas de materiais da limpeza não devem ser descartadas no lixo doméstico normal.

Nota: para manter os termos da garantia do veículo relativos a pintura, retire imediatamente as partículas que parecem aparentemente inofensivas, mas que são frequentemente agressivas à pintura, como por exemplo: excrementos de pássaros, resinas de árvores e insetos, marcas de piche e resíduos de poluição industrial.

Revestimento protetor inferior

A parte inferior do veículo é revestida com uma camada de proteção anti-corrosiva. A conservação da parte inferior deve ser verificada regularmente e, se necessário, retoca pelo distribuidor Ford.

Limpeza do vidro traseiro

Para evitar danos às resistências do desembaçador, ao limpar o lado interno do vidro traseiro utilize somente um pano macio ou um pano de camurça levemente úmido. Não utilize solventes ou objetos pontiagudos para limpar o vidro.

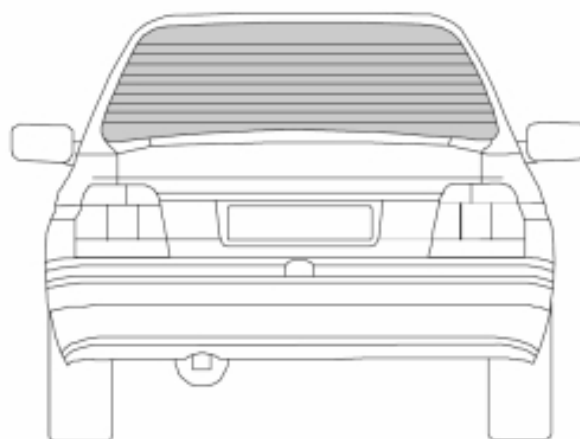

Cuidados e manutenção

Conservação da pintura da carroceria

Encere a pintura da carroceria de seu veículo uma ou duas vezes por ano. Isto manterá o brilho da pintura polida e, além disso, a água escorre melhor.



Ao polir seu veículo, assegure-se que o polimento não entre em contato com superfícies plásticas, pois as manchas são de difícil remoção. Não efetue o polimento no veículo sob sol forte.

O que fazer em uma emergência

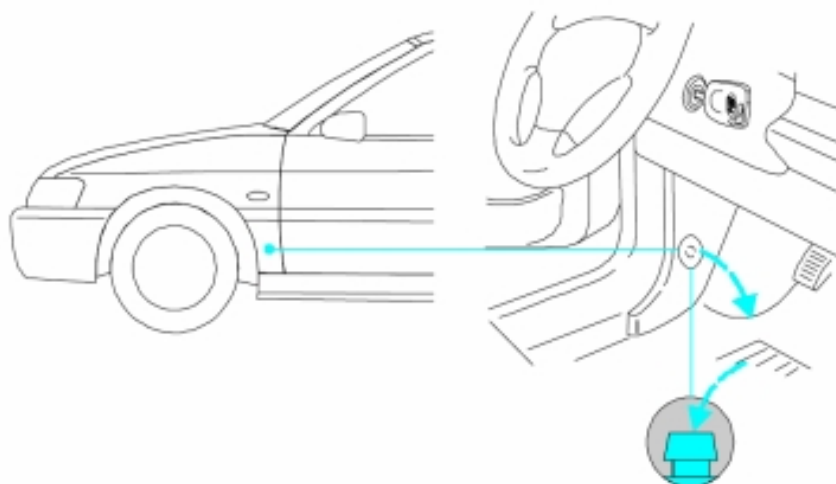

Interruptor de segurança do sistema de injeção de combustível

Todos os motores com sistema de injeção de combustível Ford são equipados com um interruptor que corta a alimentação de combustível na ocorrência de um acidente. Este dispositivo é importante para a sua segurança no caso de acidente. A ativação do interruptor também pode ser causada através de vibrações súbitas (por exemplo, uma colisão relativamente leve ao estacionar).

O interruptor está localizado na cobertura inferior dianteira, do lado do motorista. Utilize uma moeda para remover o painel de acabamento. O botão se levanta quando o interruptor é ativado.



Para evitar a possibilidade de incêndio ou lesões pessoais, não reative o interruptor de corte de combustível caso sinta cheiro de combustível ou vazamento proveniente do sistema de alimentação.

Reativação do interruptor

- Gire a chave de ignição para a posição "0".
- Verifique se há vazamentos no sistema de alimentação.
- Se não houver aparentemente qualquer vazamento de combustível, reative o interruptor de corte de combustível pressionando o botão (veja ilustração).
- Gire a chave de ignição para a posição "II". Espere alguns segundos e retorne a chave para posição "I".
- Inspeccione novamente quanto a eventuais vazamentos no sistema de alimentação.

O que fazer em uma emergência

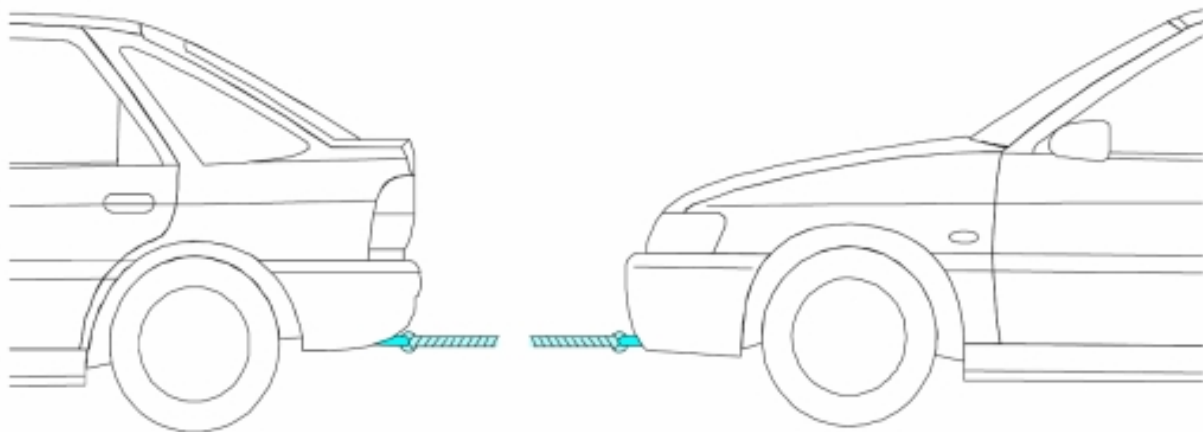

Rebocamento do veículo

O veículo é equipado com olhais de reboque dianteiro e traseiro, os quais devem somente ser utilizados com um cambão apropriado. Ao rebocar, sempre inicie o movimento de forma devagar e suave, sem movimentar bruscamente o veículo. Uma tensão excessiva no cambão pode resultar em danos ao veículo.



A chave de ignição deve estar na posição "II" quando o veículo estiver sendo rebocado de forma que a direção, as luzes de freio e luzes de advertência indicadora de direção possam estar completamente em operação.

Uma vez que o serve-freio e a direção hidráulica não funcionam com o motor desligado, será necessário exercer uma força maior no pedal do freio e volante de direção. Leve em consideração o aumento da distância de frenagem.



Reboque dianteiro

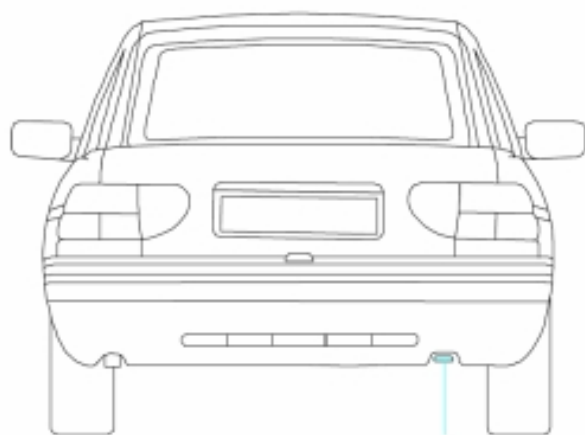

Olha do reboque traseiro

O que fazer em uma emergência

Empurrando ou rebocando o veículo para dar a partida



Para evitar danos ao seu catalisador, não é aconselhável empurrar ou rebocar o veículo para dar a partida quando o motor estiver na temperatura normal. Utilize cabos auxiliares de partida e uma bateria auxiliar.

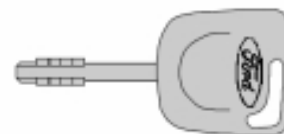
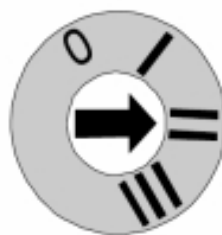

É possível dar a partida no motor por meio de empurrão ou reboque do veículo, se o motor estiver frio.

- Gire a chave de ignição para a posição "II".
- Pressione o pedal do acelerador.
- Pressione o pedal da embreagem e selecione a 3ª marcha.
- Empurre ou reboque o veículo e solte o pedal de embreagem lentamente, tão logo o veículo atinja uma velocidade suficiente.

O que fazer em uma emergência

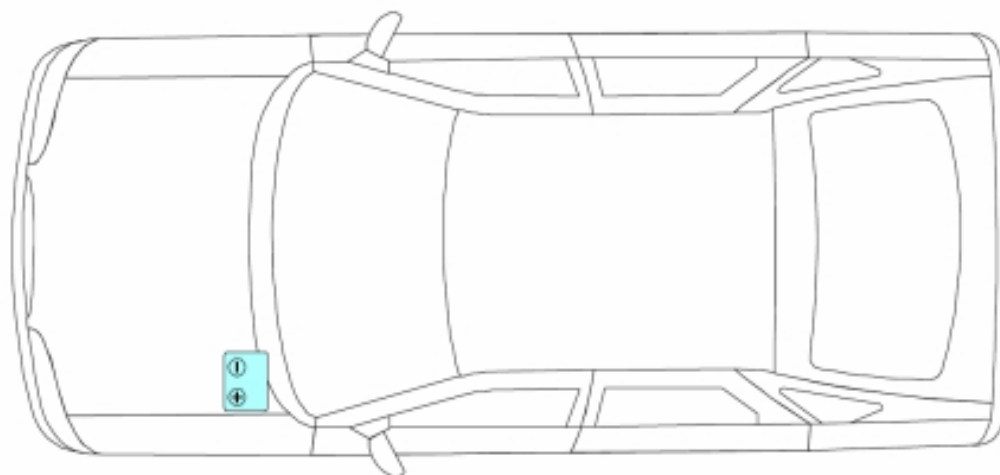

BATERIA

A bateria de seu veículo é livre de manutenção (não requer adição de água). Para operação adequada da bateria, mantenha a parte superior da mesma limpa e seca, e assegure-se que os cabos estejam firmemente conectados aos terminais da bateria.

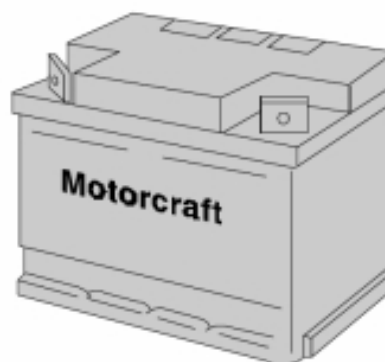

A bateria de seu veículo foi dimensionada de acordo com os itens originais de fábrica. Não é recomendada a adição de equipamentos elétricos que sobrecarreguem o sistema elétrico do veículo.

O que fazer em uma emergência



Sempre observe as seguintes precauções ao retirar a bateria:

- Com a chave de ignição desligada, sempre retire primeiro o cabo negativo (-).
- Tome cuidado para evitar contato simultâneo de ambos os pólos da bateria com ferramentas de metal, ou contato descuidado entre o pólo positivo e a carroceria do veículo. O curto-circuito resultante produzirá faíscas.
- Evite faíscas e chamas expostas. Não fume. Os gases explosivos bem como o ácido sulfúrico podem causar severas queimaduras.
- Ao recolocar uma bateria, sempre ligue primeiro o cabo positivo e então o cabo negativo.



Baterias usadas contêm, entre outras coisas, ácido sulfúrico e chumbo. Em nenhuma circunstância elas devem ser descartadas junto com o lixo doméstico normal.

O que fazer em uma emergência

Partida no motor com cabos auxiliares

Somente ligue baterias com mesma tensão nominal (12 volts). Utilize cabos auxiliares com grampos isolados e com bitola adequada. Não desligue a bateria do sistema elétrico do veículo.

Ligação dos cabos

1. Posicione os veículos de forma que eles não se toquem.
2. Desligue o motor e todo o equipamento elétrico desnecessário.
3. Ligue o terminal positivo (+) da bateria descarregada ao terminal positivo (+) da bateria auxiliar (cabo A).
4. Ligue uma das extremidades do segundo cabo ao terminal negativo (-) da bateria auxiliar e a outra extremidade a uma parte metálica do motor no qual se deseja dar partida (cabo B), e não ao terminal negativo (-) da bateria descarregada.
5. Certifique-se que os cabos estejam afastados de peças móveis do motor.

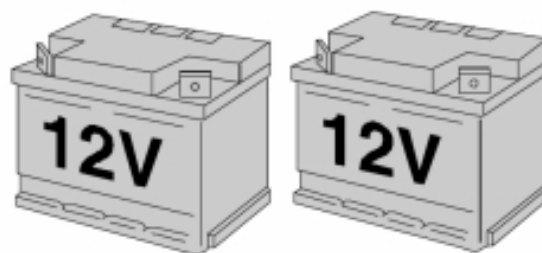

Veículo com bateria descarregada

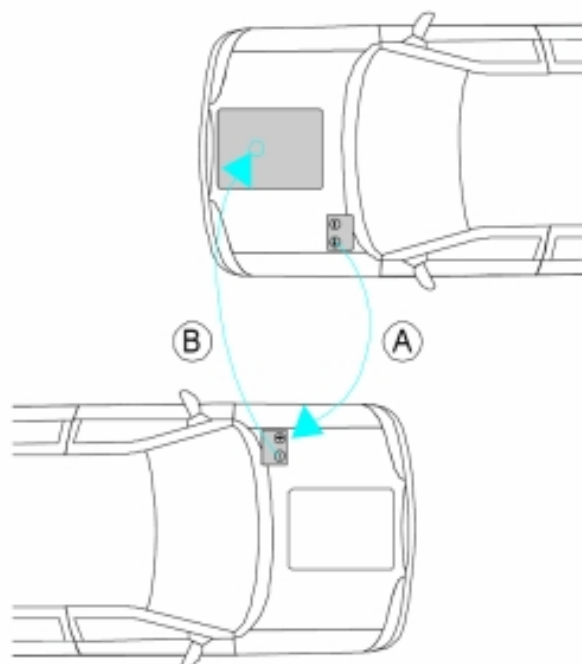

Veículo com bateria carregada

O que fazer em uma emergência

Partida

1. Acelere o motor do veículo com a bateria auxiliar para uma rotação elevada.
2. Dê a partida no motor do veículo com a bateria descarregada.
3. Uma vez dada a partida, deixe ambos os veículos funcionando por mais 3 minutos antes de desligar os cabos.

Desligamento dos cabos

1. Para evitar os pisco de voltagem, ligue o ventilador e o desembaçador do vidro traseiro no seu veículo, com a bateria descarregada.
2. Desligue o cabo B primeiro e em seguida o cabo A.



Não ligue os faróis ao invés do desembaçador do vidro traseiro. O pico de voltagem poderia queimar as lâmpadas.

Estratégia de operação limitada

O controle do motor incorpora a "Estratégia de funcionamento limitado", se houver alguma falha no sistema. O módulo de controle adota certos valores para capacitá-lo a realizar as suas funções. Entretanto, como algumas operações são limitadas, o desempenho do motor ficará reduzido. É possível, porém, dirigir o veículo em velocidades e até 60 km/h em uma superfície plana.



Procure imediatamente um distribuidor Ford, caso seu veículo passe a apresentar tais características.



Quaisquer alterações não autorizadas no sistemas de combustível ou elétrico do veículo podem propiciar efeitos adversos no desempenho do veículo e constituir-se em risco de incêndio.

Portanto, recomenda-se que qualquer trabalho que envolva a desmontagem dos sistemas de combustível e elétrico seja confiado a um distribuidor Ford.

O que fazer em uma emergência

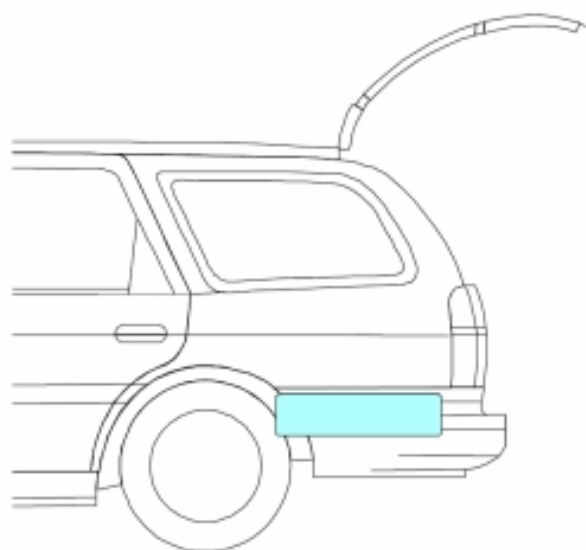
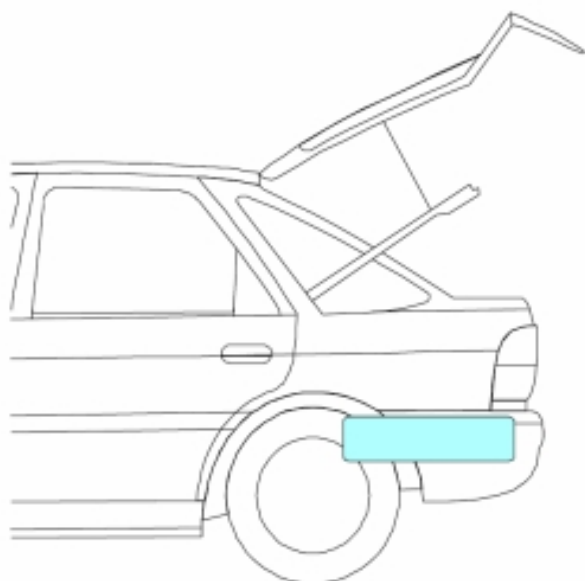

SUBSTITUIÇÃO DO PNEU



É extremamente importante observar as seguintes precauções antes de levantar o veículo com o macaco.

Estacione o veículo em local seguro. Assegure que o veículo esteja sobre uma superfície firme e plana. Acione o freio de estacionamento e engate a 1ª marcha ou a marcha-à-ré. Ao estacionar em um plano inclinado, deve-se travar as rodas com calços adequados.

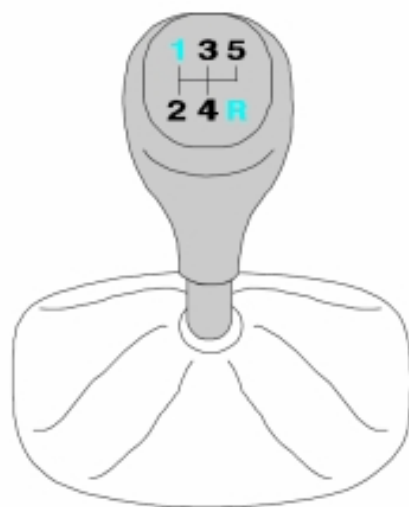

O que fazer em uma emergência

Pneu sobressalente

- **3 e 5 portas**

Levante a tampa do assoalho no compartimento de bagagens.

- **Station Wagon**

Levante o tapete de borracha e gire os dois prendedores em direção ao painel do assoalho, no sentido anti-horário. Levante o painel do assoalho e segure-o com o suporte.

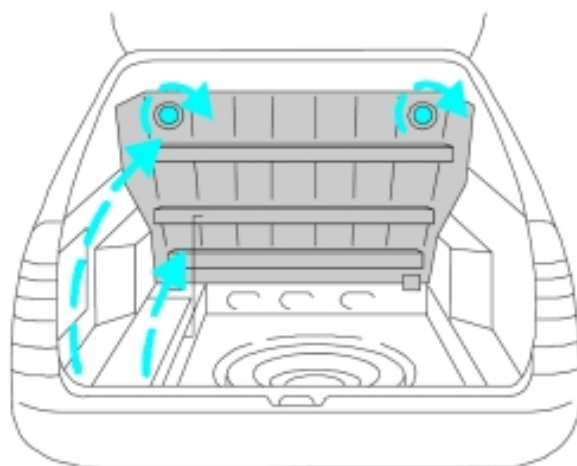

Parafuso de fixação da roda sobressalente

Desenrosque e retire o parafuso de fixação e a trava, girando no sentido anti-horário. Levante para fora o pneu sobressalente.

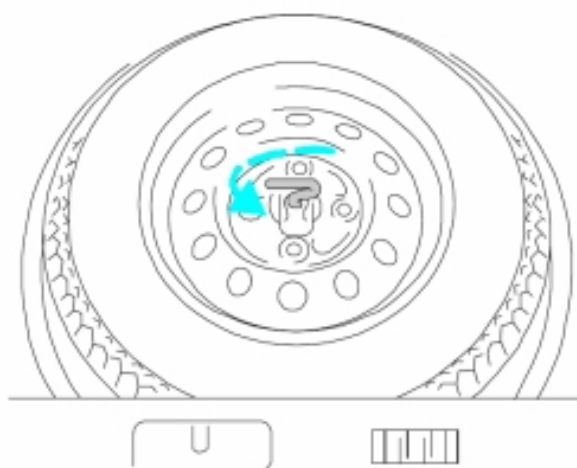

Macaco

O macaco e a chave de roda ficam localizados no rebaixo do pneu sobressalente. Desenrosque o parafuso de fixação, girando no sentido anti-horário e levante o macaco do suporte de localização. A chave de roda e a manivela estão presos por grampos.

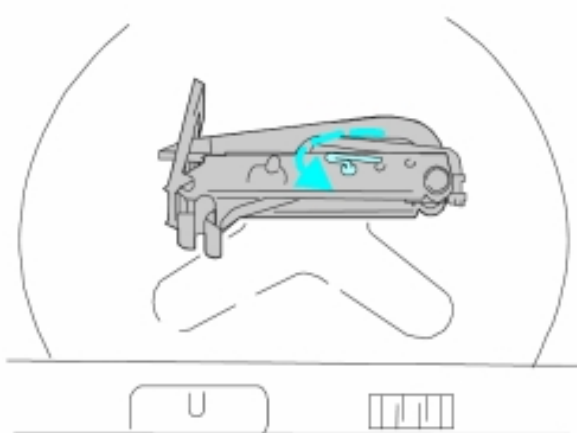

O que fazer em uma emergência

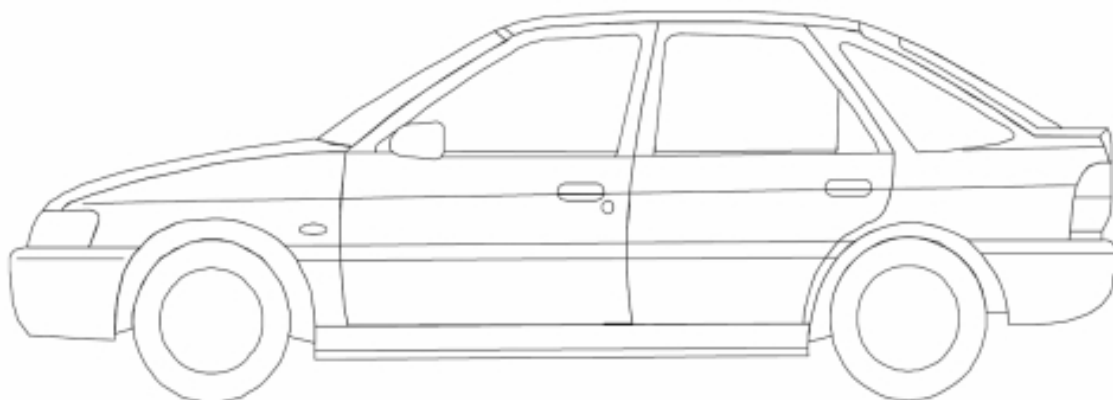

Levantamento do veículo com o macaco

O macaco somente deve ser utilizado em áreas específicas sob os batentes. Estes são facilmente identificados pelos pequenos entalhes acima do batente.

Acione o freio de estacionamento e engate a 1ª marcha ou a ré. Posicione o macaco no lado externo do veículo, sob o entalhe ou seta, se aplicável (ver também “Pontos de apoio para o erguimento do veículo”, pg. 108) esteja adequadamente apoiado. Garanta que a base do macaco mantenha um contato firme com o chão.

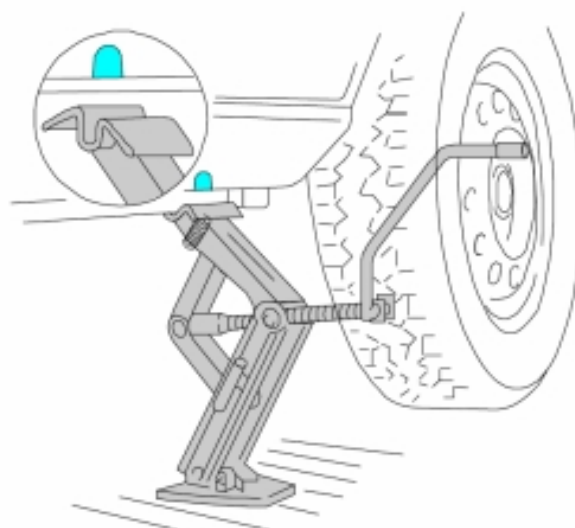

 Meios adicionais de apoio, tais como suportes do eixo traseiro ou blocos de madeira, devem ser utilizados caso se pretenda trabalhar sob o veículo levantado. Não utilize tijolos para apoiar o veículo, uma vez que podem se desmanchar.

O que fazer em uma emergência

Remoção da roda

1. Insira a extremidade plana da chave de roda entre a borda e a calota da roda e cuidadosamente para fora para retirar a tampa.
2. Solte as porcas da roda em meia volta. Levante o veículo até que o pneu não esteja em contato com o chão.
3. Desenrosque, retire as porcas e, em seguida, o pneu. Assegure que as roscas das porcas da roda permaneçam limpas.

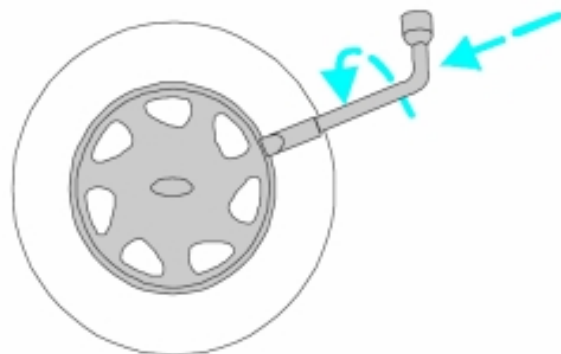

Meios adicionais de apoio, tais como suportes de eixo traseiro ou blocos de madeira, devem ser utilizados caso se pretenda trabalhar sob o veículo levantado. Não utilize tijolos para apoiar o veículo, uma vez que podem se desmanchar.

Rodas de liga leve (se disponível)

A calota central da roda também pode ser retirada com a extremidade plana da chave de roda.

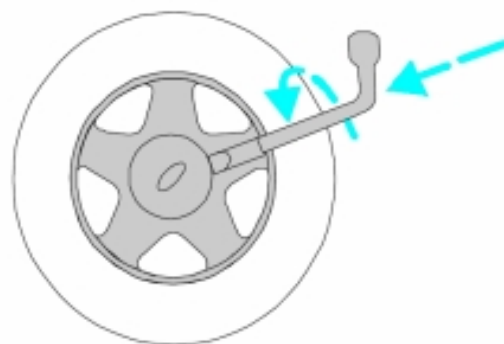

O que fazer em uma emergência

Instalação do pneu sobressalente

1. Encaixe o pneu sobressalente sobre os prisioneiros da roda. Rosqueie as porcas da roda e aperte-as em sentido horário para assegurar que a extremidade das porcas rosqueadas estejam encostadas na roda.
2. Abaixue o veículo e retire o macaco, girando a manivela do mesmo no sentido anti-horário.
3. Aperte completamente as porcas das rodas de forma diagonal.
4. Alinhe a calota com a válvula e empurre-a firmemente para a sua posição, com a palma da mão.
5. Guarde o macaco e o pneu sobressalente no compartimento de bagagens seguindo o mesmo procedimento em ordem inversa. Prenda ambos com os parafusos de fixação. Coloque a tampa do assoalho. Na Station Wagon, feche e tranque o painel do assoalho.

Verifique o torque das porcas da roda e a pressão do pneu tão logo quanto possível.

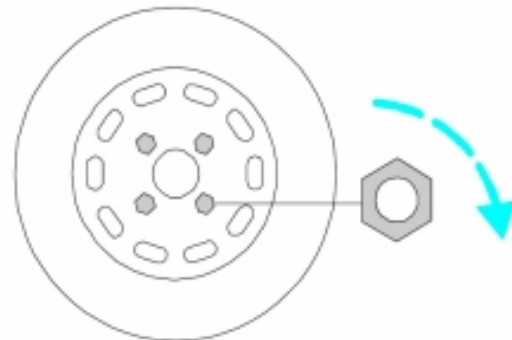

O que fazer em uma emergência

Pontos de apoio para o erguimento do veículo

Ao utilizar um macaco hidráulico, posicione-o somente nos pontos mostrados no diagrama (B e C). O posicionamento em outros locais pode causar danos consideráveis à carroceria, direção, suspensão, motor, sistema de freio e linha de combustível.

- (A) Pontos de apoio para o macaco do veículo.
- (B) Pontos adicionais para o macaco hidráulico e cavaletes.
- (C) Pontos adicionais suplementares.

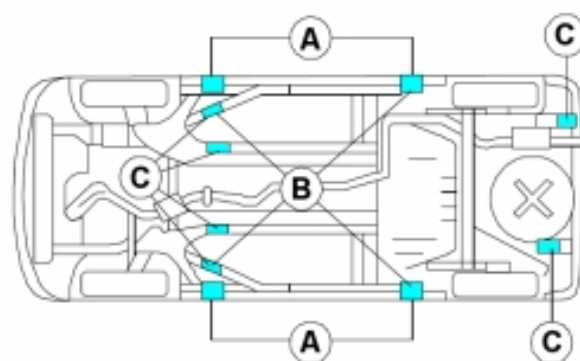

O que fazer em uma emergência

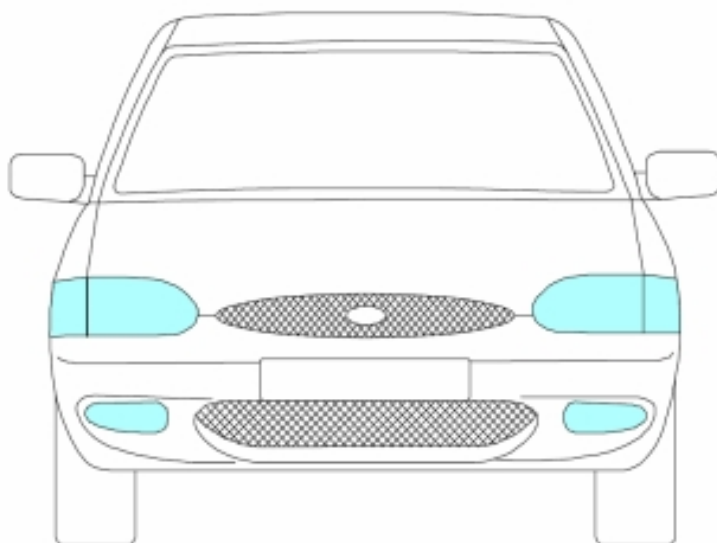

Substituição de lâmpadas

Nunca segure lâmpadas de halogênio pelo vidro.

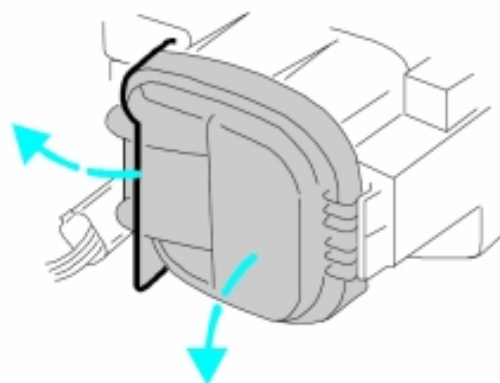

Faróis altos, baixos e principais

Lâmpadas de halogênio H4, 60/55 W

Desligue as luzes. Abra o capuz. Empurre para um lado o prendedor da mola localizado na tampa da parte de trás do farol e solte-o. Retire a tampa. Retire o conector e empurre o prendedor de arame para baixo, desenganchando-o para um dos lados. Substitua a lâmpada. Preste atenção às guias das abas ao executar a substituição.

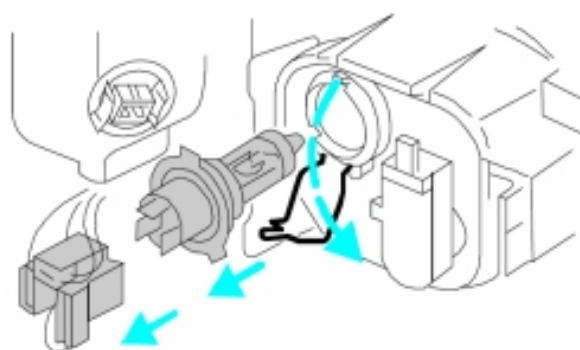

O que fazer em uma emergência

Luzes laterais

Lâmpadas com base em cunha de 5 W

Vire o soquete no sentido anti-horário e retire-o. Vire a lâmpada sob leve pressão, no sentido anti-horário e retire-a. Para instalar, execute em sequência inversa.

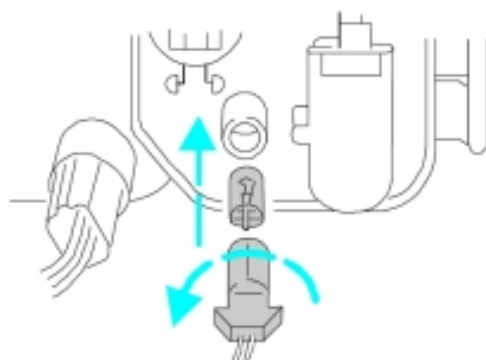

Farol de neblina dianteiro

Lâmpada de halogênio H3, 44 W

As luzes de neblina dianteira estão integradas no pára-choque. Para substituir a lâmpada, retire a tampa de borracha da parte inferior do pára-choque. Empurre o prendedor para um lado e retire a lâmpada. Desligue o conector. Para instalar, execute a sequência inversa.

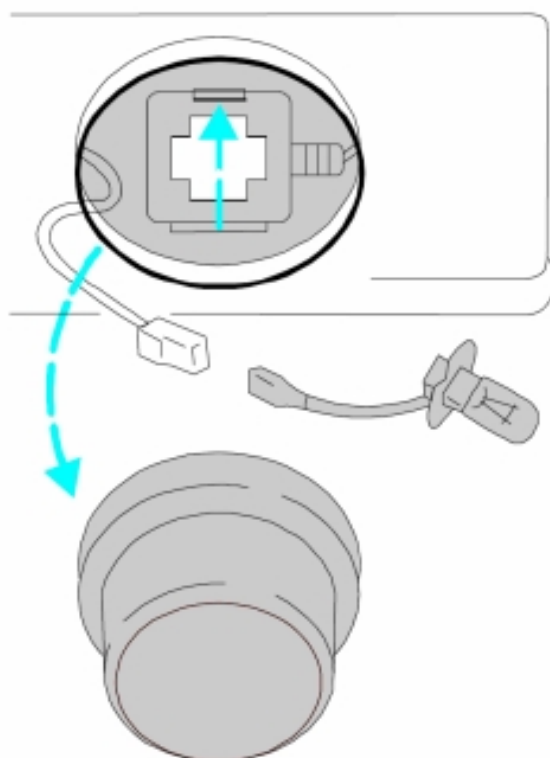

Alinhamento dos faróis altos

Verifique o alinhamento dos faróis altos após cada substituição de uma lâmpada H4. Os parafusos de ajuste horizontal e vertical estão localizados na parte de trás do refletor. Ajustes precisos somente podem ser executados em um distribuidor Ford.

O que fazer em uma emergência

Indicadores dianteiros de direção

Lâmpadas esféricas de 21 W

Gire o soquete no sentido anti-horário e retire-o. Gire a lâmpada sob leve pressão, no sentido anti-horário, e retire-a. Para instalar, execute a sequência inversa.

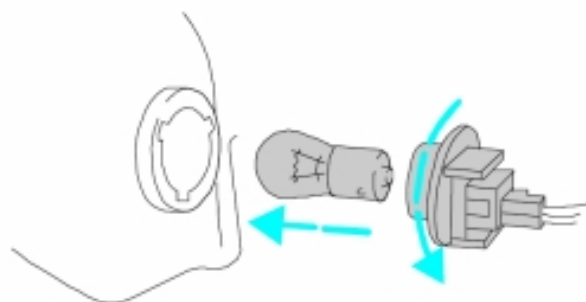

Indicadores direcionais laterais

Lâmpadas de base em cunha de 5 W

Gire o conjunto da lâmpada completo para o lado direito ou esquerdo e retire-o. Retire o soquete do conjunto girando-o no sentido anti-horário. Retire a lâmpada. Para instalar, execute a sequência inversa.

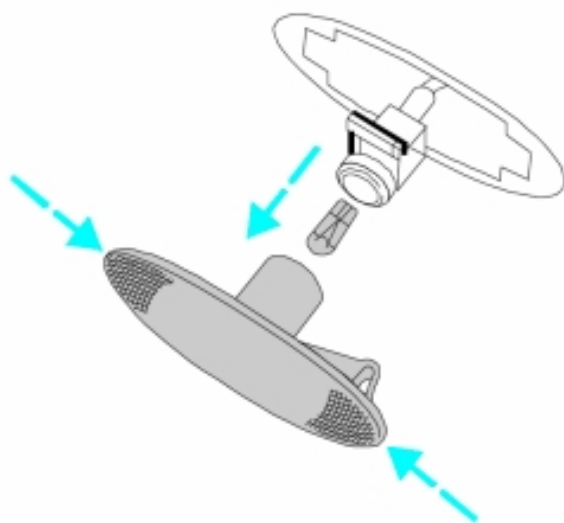

O que fazer em uma emergência

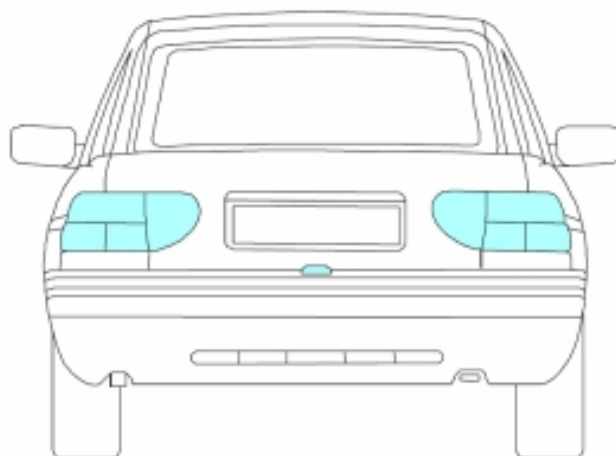

Substituição de lâmpadas do conjunto da lanterna traseira

3 e 5 portas

Abra a tampa do compartimento de bagagens. Pressione as abas de travamento e retire a placa inteira de fixação das lâmpadas. Gire a lâmpada queimada com leve pressão no sentido anti-horário e retire-a. Ao instalar a placa de fixação das lâmpadas, pressione-a até encaixar-se no prendedor. Para trocar a lâmpada do farol de neblina traseiro, primeiro retire o painel de revestimento correspondente da tampa traseira. Gire o soquete no sentido anti-horário e retire-o. Gire a lâmpada com leve pressão no sentido anti-horário e retire-a.

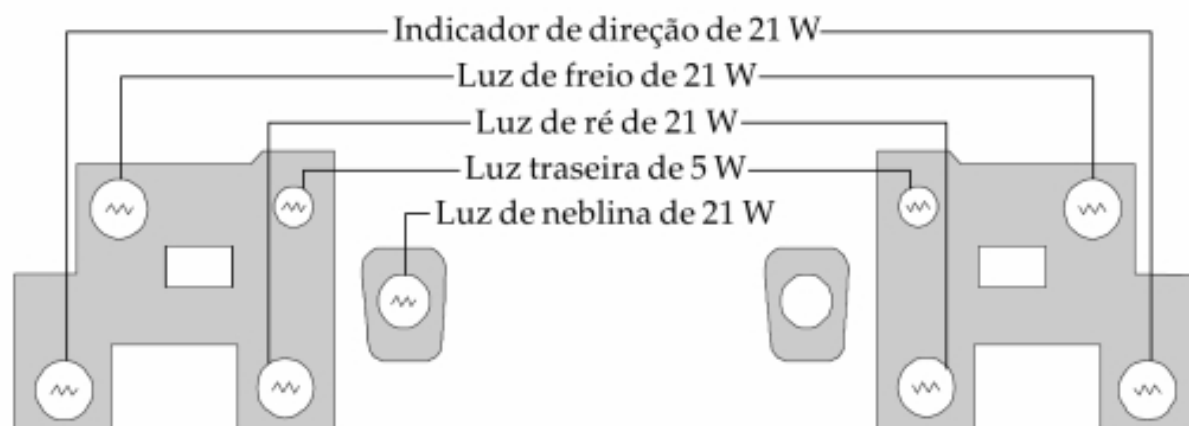
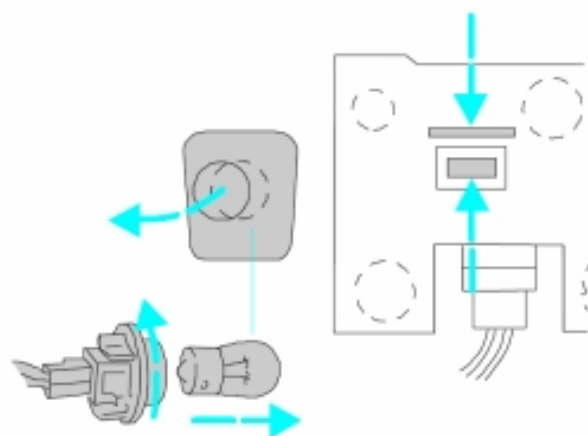

O que fazer em uma emergência

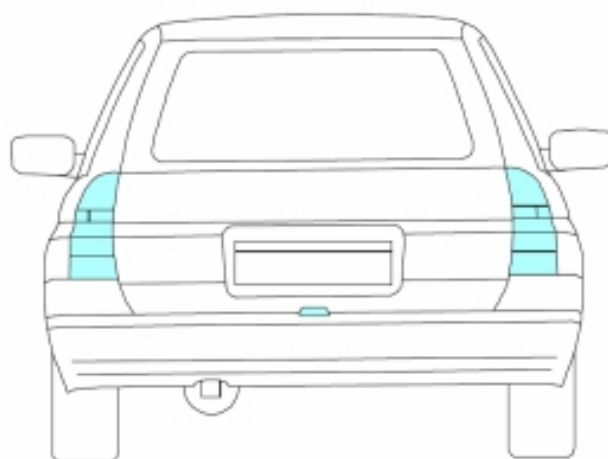

Station Wagon

Abra a porta traseira. Retire a tampa de luz traseira (sem quebrar o retentor). Empurre para baixo as abas de travamento, erga o suporte das lâmpadas levemente e retire-o. Gire a lâmpada queimada com leve pressão no sentido anti-horário e retire-a.

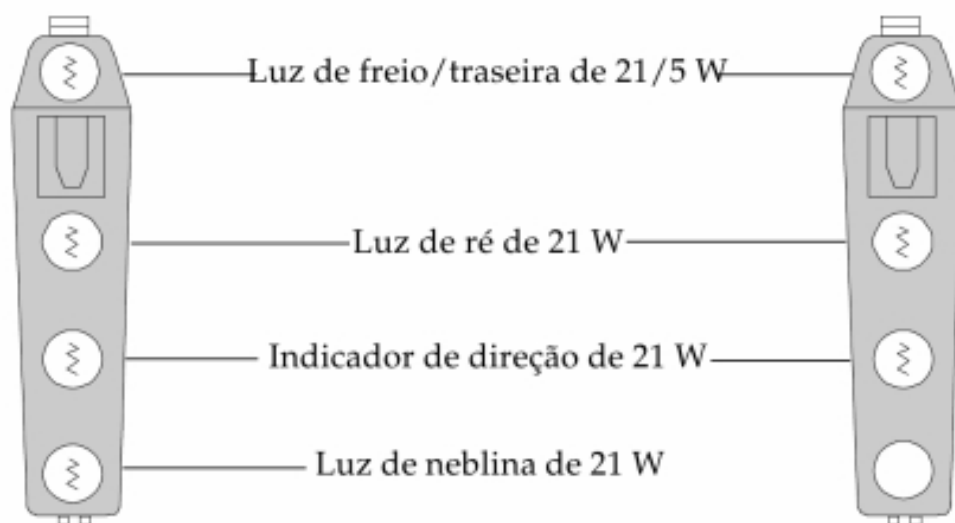

O que fazer em uma emergência

Luz de iluminação da placa

Lâmpada esférica de 10 W

Desencaixe cuidadosamente o conjunto da lâmpada do rebaixo com uma chave de fenda. A lâmpada está montada sob pressão.

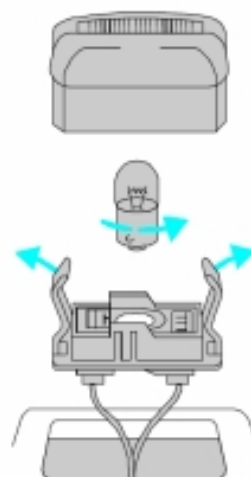

Luzes internas

Lâmpada de 10 W

Desligue a luz interna (posição central do interruptor). Cuidadosamente, desencaixe o conjunto com uma chave de fenda. Solte o refletor na lateral e substitua a lâmpada.

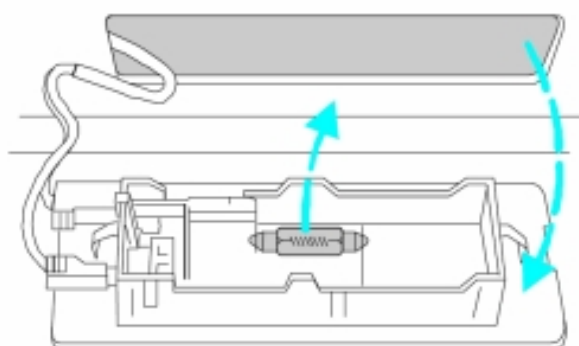

Luzes de leitura

Lâmpada de base em cunha de 5 W

As lâmpadas podem ser substituídas depois que a placa de contato for basculada.

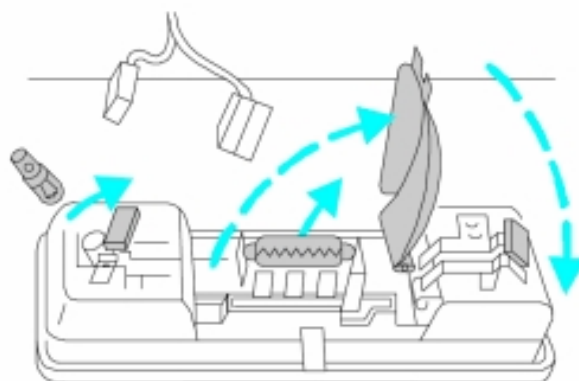

Luzes do compartimento de bagagem

Lâmpada de base em cunha de 5 W

Cuidadosamente, desencaixe o conjunto da lâmpada com uma chave de fenda. Gire o soquete no sentido anti-horário e retire-o. A lâmpada é montada sob pressão.

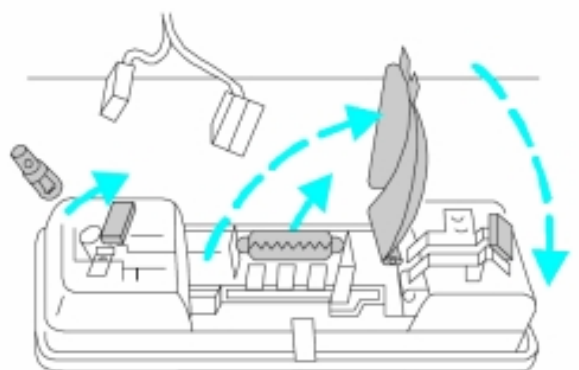

O que fazer em uma emergência

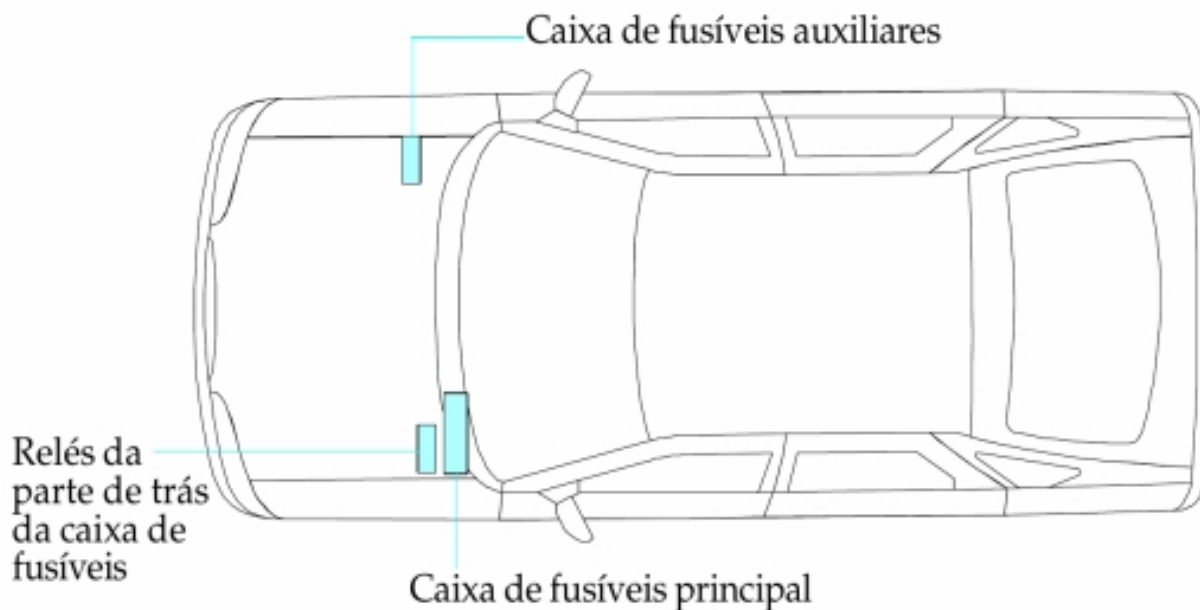

FUSÍVEIS E RELÉS



Desligue a chave de ignição e todos os equipamentos elétricos antes de trocar um fusível ou relé. Substitua sempre um fusível defeituoso por um novo de mesma classificação.

A caixa de fusíveis principal está localizada no lado esquerdo do painel de instrumentos, embaixo do volante de direção. Ela contém os fusíveis principais e, atrás deles, os relés. Os fusíveis são numerados. Para verificar ou substituir um fusível ou um relé, retire a tampa. Um fusível queimado pode ser identificado por uma ruptura no condutor interno. Todos os fusíveis são montados sob pressão. Para substituir um fusível ou relé, utilize o sacador de fusíveis, preso à tampa da caixa de fusíveis.

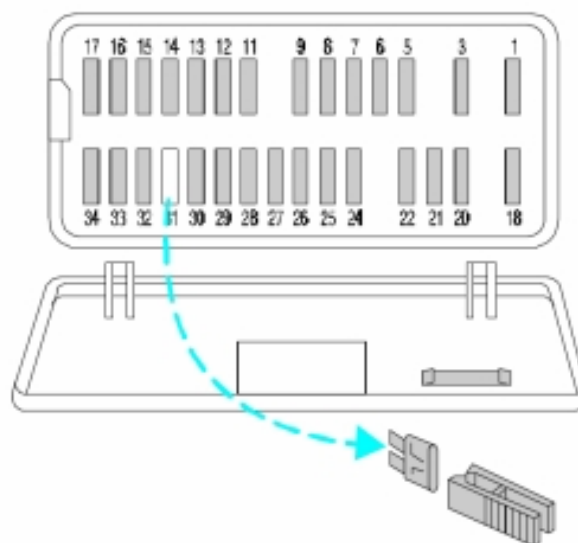

O que fazer em uma emergência



Quaisquer alterações não autorizadas no sistema de combustível ou elétrico do veículo podem resultar em efeitos adversos no desempenho do veículo e constituir um risco de incêndio ou segurança.

Portanto, recomenda-se que qualquer trabalho envolvendo a desmontagem do sistema de combustível ou elétrico seja confiado a um distribuidor Ford.

O que fazer em uma emergência

Caixa de fusíveis principal		
Número do fusível	Capacidade de corrente (A)	Circuitos protegidos
1	30	Solenóide do motor de partida
2	25	Ventilador do aquecimento, embreagem do ar-condicionado
3	15	Interruptor dos faróis
4	10	Luz lateral da direita
5	15	Farol alto, lado esquerdo
6	15	Farol alto, lado direito
7	10	Luz lateral da esquerda, luz auxiliar de condição
8	7,5	Módulo EEC IV
-	-	-
-	-	-
11	7,5	Air bag
12	10	Luzes de controle, interruptor dos faróis altos
-	-	-
14	15	Bomba de combustível
15	10	Sonda lambda (catalisador)
16	20	Controle do motor
-	-	-
18	15	Equipamento de rádio suplementar
19	30	Vidros elétricos dianteiros
20	30	Ventilador de arrefecimento
-	-	-
22	20	Bobina da ignição
23	25	Vidros elétricos traseiros
-	-	-
25	20	Motor do limpador do pára-brisa, bomba do limpador do pára-brisa
26	10	Indicadores direcionais, luz de marcha à ré
27	25	Desembaçador do vidro traseiro
28	15	Buzina, piscas de emergência
29	15	Luzes de cortesia, acendedor, rádio, relógio ou computador de bordo
30	10	Farol baixo, lado esquerdo
31	10	Farol baixo, lado direito
32	15	Luzes de neblina
-	-	-
34	15	Luzes de freio

Fusível adicional na parte de trás da caixa de fusíveis:

35	20	Travamento central das portas
----	----	-------------------------------

O que fazer em uma emergência

Relés da parte de trás da caixa de fusíveis		
Relé	Cor	Circuitos protegidos
R1	Preto	Chave de ignição
R2	Marrom	Injeção de combustível
R3	Marrom	Bomba de combustível
R4	Marrom	Motor em funcionamento
R5	Cinza	Temporizador do desembaçador traseiro
R6	Vermelho	Limpador intermitente do pára-brisa
R7	Laranja	Limpador intermitente do vidro traseiro
R8	Marrom	Farol baixo
R9	Marrom	Farol alto
R10	-	-
R11	Amarelo	Temporizador das luzes internas
R12	-	-
R13	Verde	Inibidor de partida
R14	Branco	Aviso de advertência
R15	Marrom	Faróis de neblina dianteiros
R16	-	-
R17	Azul	Ar-condicionado
R18	-	-
R19	Marrom	Luz de neblina traseira
R20	-	-
R21	-	-
R22	Branco	Luz de controle do sistema de imobilização do motor

O que fazer em uma emergência

Fusíveis auxiliares

Estes fusíveis estão localizados em uma caixa separada, próxima à bateria, e podem ser acessados levantando-se a tampa. Entretanto, a caixa de fusíveis precisa ser retirada para que os fusíveis A, B e C possam ser substituídos. Recomenda-se que estes fusíveis sejam substituídos apenas por um distribuidor Ford.



Caixa de fusíveis auxiliares		
Designação do fusível	Capacidade de corrente (A)	Circuitos protegidos
A	80	Linhas de alimentação para a caixa de fusíveis principal
B	60	
C	60	
D	40/50	Ventoinha do motor

Dados técnicos

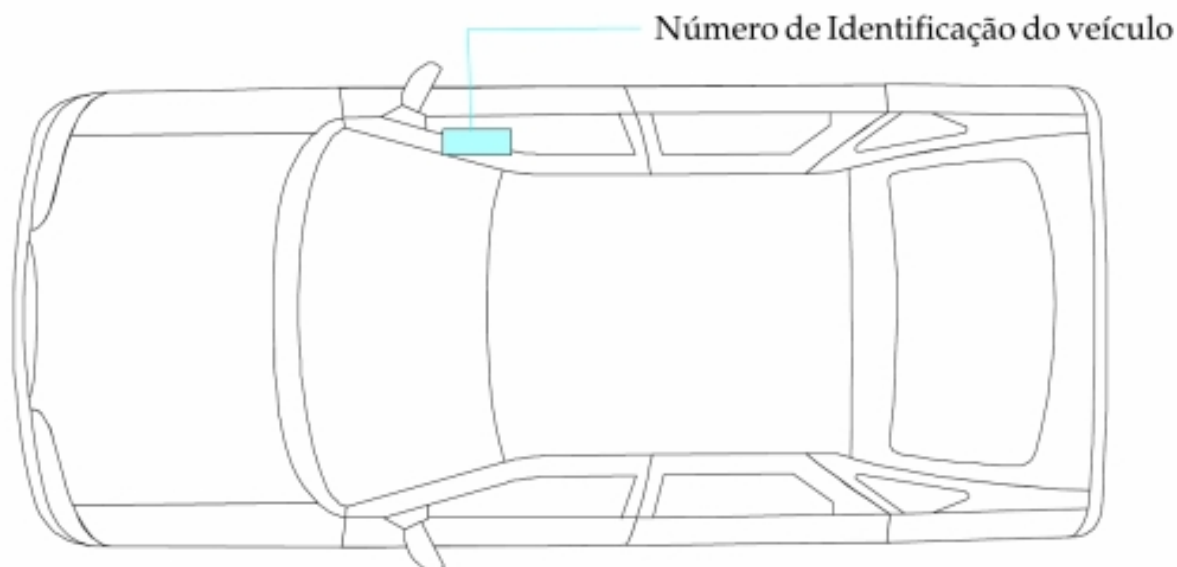

NÚMERO DE IDENTIFICAÇÃO DO VEÍCULO

O número é estampado na lateral direita no assoalho do veículo. Está localizado sob a tampa de plástico, à frente do assento dianteiro direito, próximo à soleira da porta. Há também etiquetas adesivas nos seguintes locais:

- assoalho, lado esquerdo, à frente do banco do motorista;
- coluna "A" direita;
- compartimento do motor, sobre a torre do amortecedor, lado direito;
- **Plaqueta auto-destrutiva com o ano de fabricação**

Coluna "B" lado direito.

- **Número do motor**

Gravado no bloco, parte inferior traseira, próximo à carcaça da embreagem.

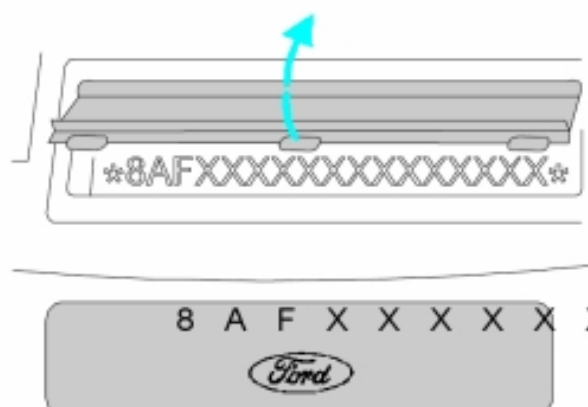

Dados técnicos

DADOS DO MOTOR	
Motor	ZETEC 1.8 l com catalisador
Capacidade cúbica	1796 cm ³
Potência elétrica de acordo com ABNT	85kW a 5750 rpm
Torque máximo de acordo com ABNT	160 N.m a 4500 rpm
Tipo de combustível	Gasolina sem chumbo + 24% de álcool etílico anidro
Rotação contínua máxima do motor	5950 rpm
Rotação intermitente máxima do motor	6175 rpm
Rotação em vazio (com ventoinha elétrica ligada)	875±50 rpm
Ordem de ignição	1-3-4-2
Vela de ignição	Motorcraft AYRF 22 PP
Folga dos eletrodos	1,3 mm
Nº de cilindros e disposição	4 em linha
Diâmetro dos cilindros	80,6 mm
Curso dos pistões	88,0 mm
Taxa de compressão	9,8:1
Folga de válvulas	Admissão 0,20 mm Escape 0,30 mm Tuchos hidráulicos
Filtro de óleo	Motorcraft EFL 106
Sistema de controle do motor	Ford EEC IV
Concentração de CO em marcha-lenta	<0,5%



Filtros de combustível, óleos usados e recipientes vazios de óleo não devem ser descartados junto com o lixo doméstico. Utilize instalações de disposição de lixo locais autorizadas ao descartá-los.

Dados técnicos

Consumo de combustível

O alto consumo de combustível é causado principalmente pelos seguintes fatores:

- **Velocidade do veículo e seleção de marcha**

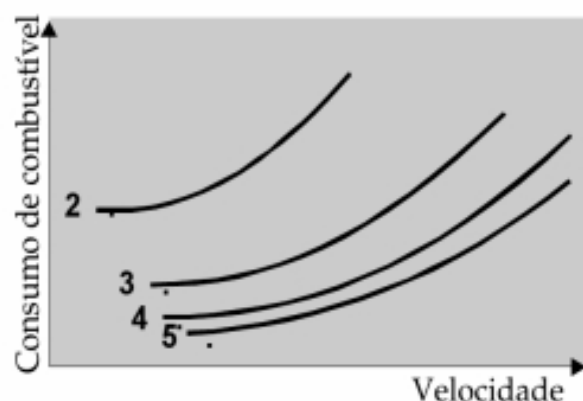

 O consumo de combustível aumenta consideravelmente em velocidades mais altas.

O gráfico acima mostra como o consumo de combustível é afetado pela velocidade e pela seleção das marchas. Segurar o veículo em marchas inferiores para aumentar a aceleração, resultará em aumento do consumo de combustível.

- **Distância da jornada/ temperaturas ambientes**

Dirigir em curtas distâncias e partidas a frio frequentes levam a um considerável aumento de consumo de combustível.

- **Condições de estrada e trânsito**

Tráfego lento, dirigir em aclives, estradas não asfaltadas e curvas acentuadas também aumentam o consumo de combustível.

- **Hábitos de dirigir**

Prever perigos com antecedência e manter distância segura de outro veículo da frente.

- **Condições de carga do veículo**

Dirigir em uma condição de carga total resultará em alto consumo de combustível.

- **Estado do veículo**

Pressão baixa dos pneus ou manutenção do motor ou do veículo inadequados, também resultará em alto consumo de combustível.

 Se for necessário uma espera longa em um cruzamento de ferrovia ou semáforo em áreas edificadas, é aconselhável desligar o motor durante este período. Três minutos de espera com o motor ligado equivale a percorrer quase 1 quilômetro.

Dados técnicos



Sugestões para se dirigir de forma econômica e preservando o meio ambiente:

1. saia imediatamente sem esperar o motor esquentar primeiro;
2. não pise fundo no acelerador, mas acelere de forma suave;
3. troque a marcha na hora certa para manter moderada a rotação do motor;
4. sustente a marcha superior tanto quanto possível;
5. evite dirigir muito tempo em aceleração máxima;
6. antecipe as condições de trânsito;
7. verifique/ajuste a pressão dos pneus periodicamente;
8. execute regularmente a manutenção de seu veículo em um distribuidor Ford.

A mudança de marcha no tempo correto melhora a economia de combustível e reduz a emissão de poluentes. Assim, selecione as marchas do seu veículo, observando as seguintes velocidades:

Mudança de marcha	Motor frio	Motor à temperatura normal
1-2	25 km/h	20 km/h
2-3	39 km/h	35 km/h
3-4	45 km/h	45 km/h
4-5	75 km/h	55 km/h

Dados técnicos

PESO DO VEÍCULO



Observe as especificações do peso do veículo e não exceda às cargas nos eixos e peso bruto permissíveis. Exceder estes valores causa alterações no comportamento da direção e de frenagem do veículo, podendo resultar em acidentes.

O peso em ordem de marcha aplica-se ao modelo básico, que inclui tanque cheio de combustível e todos os fluidos necessários. Entretanto, não contém equipamentos opcionais ou instalados posteriormente.

A carga útil resulta da subtração do peso bruto admissível pelo peso em ordem de marcha, com veículo carregado com óleo, água e combustível.

Nota: equipamentos opcionais e instalados posteriormente reduzirão a carga útil.

Cinco passageiros pesam aproximadamente 375 kg, ou seja, considera-se o peso médio de 75 kg por pessoa.

Peso do veículo (kg)	3 e 5 portas	Station Wagon
Peso bruto admissível	1600 – 1625	1600 – 1650
Peso em ordem de marcha	1178 (3 portas) 1193 (5 portas)	1232
Carga útil	480 – 515	475 – 510
Carga permissível nos eixos:		
Dianteiro	875	850
Traseiro	825 – 850	875

Dados técnicos

Dimensões

3 portas

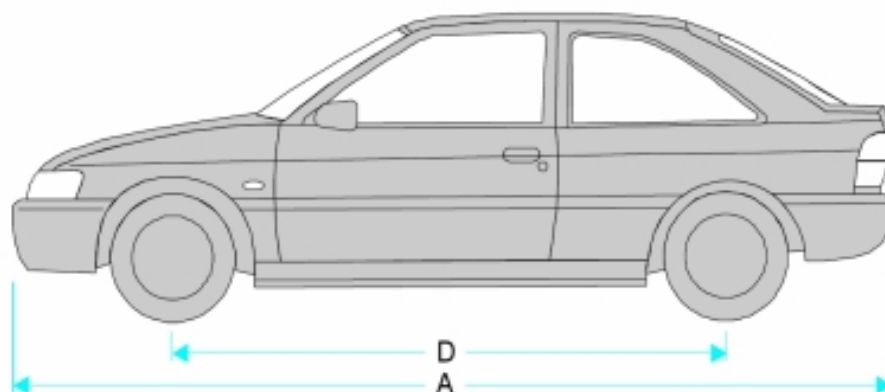

5 portas

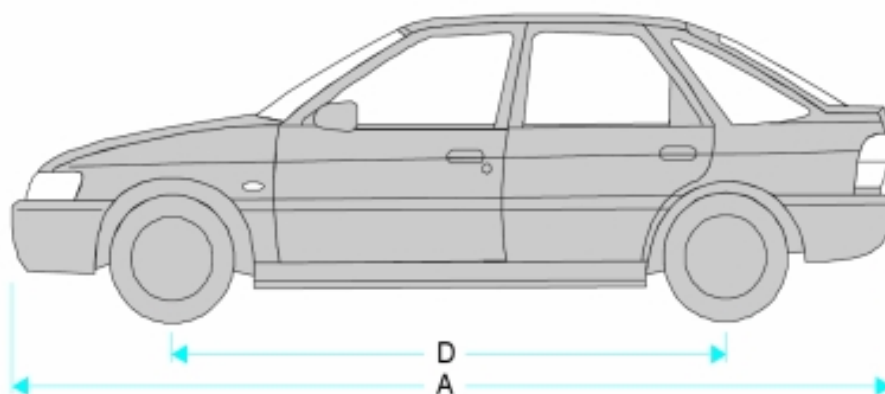

Dimensões – mm	3 e 5 portas
A = Comprimento total	4136
B = Largura total (excluindo retrovisores externos)	1700
C = Altura total (com veículo carregado)	1394
D = Distância entre os eixos	2525
E = Distância entre rodas do eixo: Dianteiro	1440
Traseiro	1455/1462*

* Dependendo da combinação pneu/roda.

Dados técnicos

Station Wagon

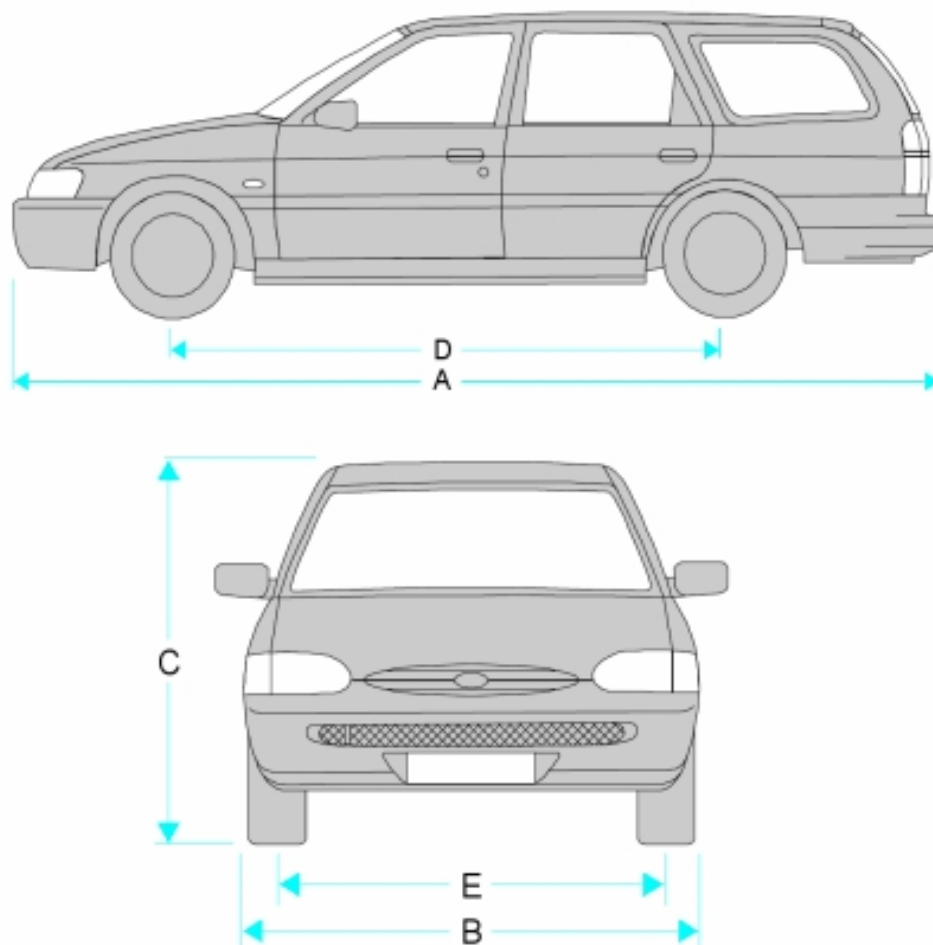

Dimensões - mm	
A = Comprimento total	4300
B = Largura total (excluindo retrovisores externos)	1700
C = Altura total (com veículo carregado)	1416*
D = Distância entre os eixos	2525
E = Distância entre rodas do eixo: Dianteiro Traseiro	1440 1455/1462**

* Com bagageiro no teto 1461.

** Dependendo da combinação pneu/roda.

Dados técnicos

SUSPENSÃO

Dianteira

Independente, tipo Mc Pherson, molas helicoidais, braços inferiores, amortecedores hidráulicos e barra estabilizadora.

Traseira

Independente com corpo auto-estabilizante "Twist Beam", molas helicoidais e amortecedores hidráulicos.

DIREÇÃO

Tipo pinhão e cremalheira, servo-assistida, volante retrátil e coluna absorvedora de energia.

Valores de alinhamento de direção (suspensão dianteira)

Modelo	Valores em	Cáster		Câmbor	
		Nominal	Faixa de tolerância	Nominal	Faixa de tolerância
Todos	Graus e minutos	1°12'	2°32' a -0°08'	0°19'	1°05' a -1°43'
Todos	Graus e minutos	1,20°	2,53° a -0,13°	-0,32°	1,08° a -1,72°

Ajuste de convergência: 2,0 mm ± 1,0 mm ou 0° 20' ± 10'

Tolerância permissível: -0,5 mm a +4,5 mm ou -0°0,5' a 0° 45'

Dados técnicos

Valores de alinhamento (suspensão traseira)

Câmbor			
Modelo	Valores em	Nominal	Faixa de tolerância
Todos	Graus e minutos	-1°30'	-1°00' a -2°30'
Todos	Graus decimais	-1,50°	-1,50° a -2,50°

Ajuste de convergência (peso em ordem de marcha)

Nominal: 4,0 mm.

Faixa de tolerância: 4,0 a 0,0 mm.

Caixa de mudanças – relações de redução

1ª marcha	3,58
2ª marcha	1,93
3ª marcha	1,28
4ª marcha	0,95
5ª marcha	0,76
ré	3,62
diferencial	3,82:1

SISTEMA DE FREIOS

Hidráulico com duplo circuito, diagonalmente opostos, servo-freio a vácuo, a disco nas rodas dianteiras e a tambor nas traseiras. Freio de estacionamento mecânico manual, a tambor e com ação nas rodas traseiras.

SISTEMA ELÉTRICO

Bateria	12V, 460A/90 RC
Alternador	70A (todos)

Informações utilizadas no posto de serviços

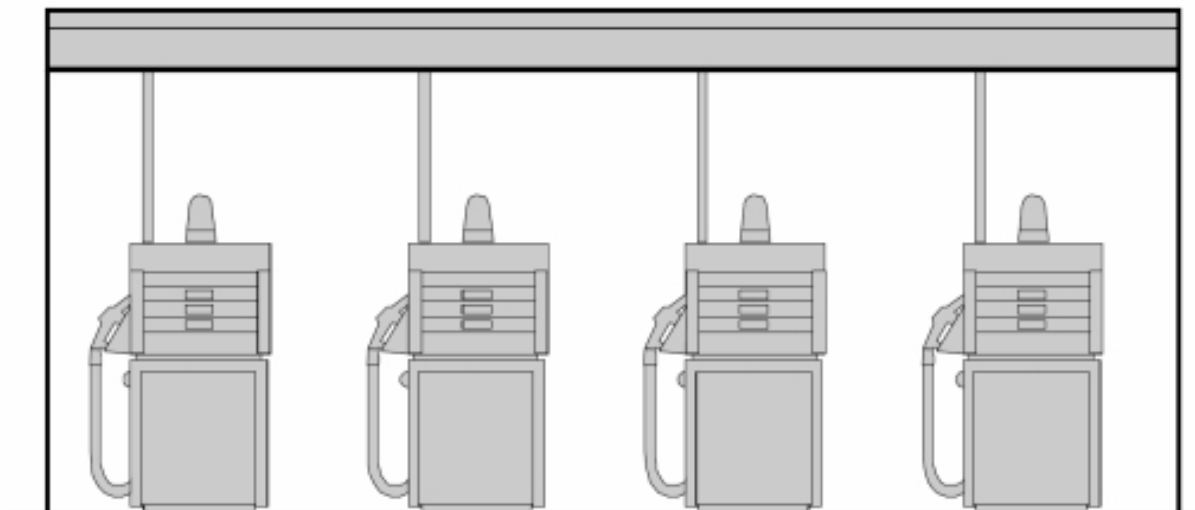

Combustível

Capacidade do tanque de combustível: 64 ℓ.

O uso de combustível de qualidade inferior pode resultar em danos ao motor.

Quando a tampa de enchimento for retirada, poderá ser ouvido um ruído sibilante. Isto é normal e não deve ser levado em consideração. Para evitar o derramamento de combustível, pare de reabastecer no segundo fechamento automático do bocal de enchimento.

• **Gasolina tipo C sem chumbo**

Com 24% de álcool etílico anidro.

O uso constante de gasolina aditivada, desde o veículo novo, manterá limpos por mais tempo o sistema de combustível e o motor, minimizando a formação de depósitos, uma vez que a gasolina aditivada contém diversos detergentes.

Pode ser também usada a gasolina sem chumbo premium, com maior octanagem, mas a sua utilização não oferece qualquer vantagem significativa.

Os veículos com catalisador devem utilizar somente combustível isento de chumbo.

 Veículos com quilometragem elevada, que nunca utilizaram gasolina aditivada, poderão passar a utilizá-la de forma gradual, para evitar entupimentos do sistema de combustível.

 Se foi adicionado combustível com chumbo ao tanque de combustível, não dê partida ao motor (mesmo que se tenha adicionado somente uma pequena quantidade). O chumbo do combustível causará danos permanentes ao catalisador. Procure imediatamente o seu distribuidor Ford mais próximo.

Informações utilizadas no posto de serviços

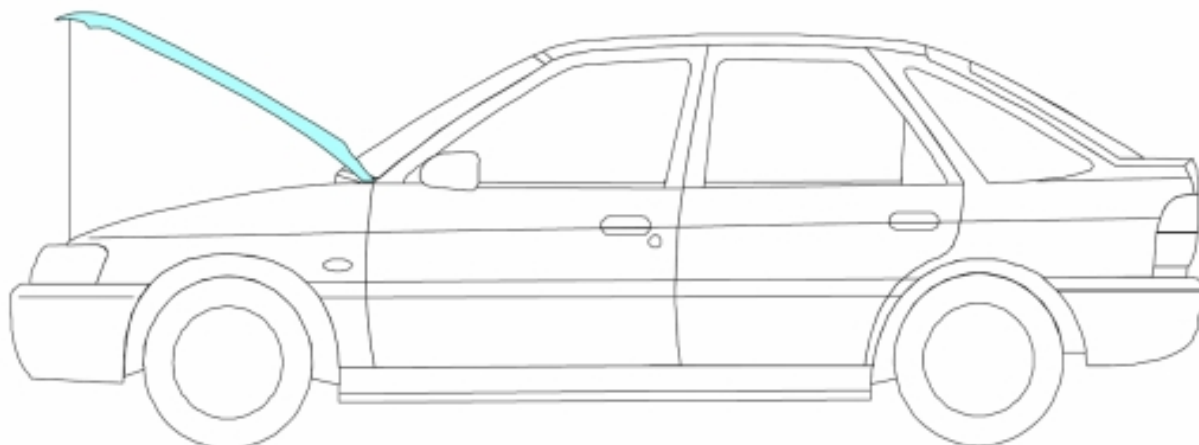

Óleo do motor

Motores a gasolina devem funcionar com óleo condizente com a especificação API-SH ou SJ.



Nunca use óleos API-SC, SD, SE, SF ou SG.

Grau de viscosidade recomendado:

- **20W50**

Também poderão ser usados os seguintes graus de viscosidade:

- **15W40 ou 20W40**



Nunca complete o nível acima da marca MÁX, na vareta medidora de nível.

Se o veículo for utilizado em condições severas, a troca de óleo do motor deverá ser efetuada com maior frequência do que a recomendada no Manual de Garantia e Manutenção.

Consideram-se condições severas:

- percursos curtos, nos quais o motor não chega a atingir a temperatura normal de funcionamento;
- utilização frequente em percursos de muita poeira ou regiões montanhosas;
- utilização frequente com reboque ou trailer;
- utilização em tráfego urbano pesado.



É normal que o motor consuma óleo durante sua operação. Deve-se, portanto, verificar regularmente o nível de óleo e completá-lo se necessário.

Informações utilizadas no posto de serviços

Óleo de câmbio

Usar óleo de câmbio 75W90 (sintético), de acordo com a especificação Ford WSD-M2C200-B.

Nota: normalmente, não é necessário trocar ou completar o nível de fluido da transmissão. Se houver vazamentos, procure um distribuidor Ford.

- ***Direção hidráulica***

Utilize fluido de transmissão automática (ATF) Motorcraft de acordo com a especificação Ford ESP-M2C166-H.

Não complete o nível acima da marca MÁX. na vareta medidora de nível.

Informações utilizadas no posto de serviços

Fluido de arrefecimento

Utilizar fluido de arrefecimento com 50% de água e 50% de monoetilenoglicol, de acordo com a especificação Ford ESDM-97B49-A.

Completar até a marca MÁX. se necessário, com o motor frio. O fluido expande quando o motor está quente e pode ultrapassar a marca MÁX.

O fluido de arrefecimento, uma vez fornecido corretamente conforme especificação e misturado nas proporções certas, não requer troca ao longo da vida útil do veículo.

Fluido de freio

Utilizar Motorcraft Brake Fluid Dot 4 ou fluido de freio condizente com a especificação Ford SA M6C-9103-A. Completar até a marca MÁX. se necessário.

Nota: o fluido de freio deve ser substituído após um período de três anos.

Deve-se observar higiene absoluta ao completar o nível de fluido de freio. Qualquer sujeira que entre no sistema de freio pode causar perda de desempenho do mesmo.

Fluido do lavador do pára-brisa

Completar o reservatório com água e detergente neutro.

Capacidades em litros	Motor ZETEC 16V
Óleo do motor: com filtro	4,25 ℓ
sem filtro	3,75 ℓ
Transmissão	2,8 ℓ
Direção hidráulica	até a marca MÁX.
Sistema de arrefecimento incluindo aquecedor	7,0 ℓ
Lavador do pára-brisa	4,0 ℓ
Tanque de combustível	64 ℓ
Reservatório do fluido de freio	até a marca MÁX.

Informações utilizadas no posto de serviços

Qualidade do combustível

Se houver problemas como partida difícil, alto consumo de combustível ou funcionamento brusco e irregular, tente mudar de marca de combustível. Se o problema persistir, procure um distribuidor Ford.

Pressões dos pneus

As pressões dos pneus devem ser verificadas quando os mesmos estiverem frios (inclusive pneu sobressalente).

Pressões dos pneus (pneus frios)					
Rodas	Dimensão dos pneus	bar (lbf/pol ²)			
		Eixo dianteiro		Eixo traseiro	
		Carga parcial	Carga total	Carga parcial	Carga total
5.5J x 14 (aço) ou 6.0J x 14 (liga leve)	185/65 R14	1,9 (28)	2,1 (30)	1,8 (26)	2,3 (34)
		1,9 (28)	2,1 (30)	1,8 (26)	2,5 (36)

Substituição

Os pneus do veículo foram cuidadosamente selecionados para oferecer uma ótima dirigibilidade, conforto e segurança. Ao substituir os pneus, recomendamos que se utilize o modelo originalmente montado. Siga as orientações de seu distribuidor Ford.

Conteúdo

O que você deve saber antes de dirigir

Introdução	6
Painel de instrumentos	10
Controles	26
Aquecimento e ventilação	44
Equipamentos internos	53

Partida e condução do veículo

Partida	74
Freios	76
Reboque/bagageiro	78
Catalisador	79

Cuidados e informações importantes

Cuidados e manutenção	82
O que fazer em uma emergência	96
Dados técnicos	120
Informações utilizadas no posto de serviços	129